

OBÁLKA



### **Vážení obchodní partneři, přátelé,**

Značka WIELTON -AGRO , reprezentující široký sortiment dopravní zemědělské techniky , úspěšně vstupuje již do třinácté sezóny. Společně jsme zvládli začátek k prvním prodaným strojům a postupné uvedení značky WIELTON na trh.

Během těchto let se stroje společností WIELTON -AGRO postupně krůček po krůčku staly uznávanou značkou pro zemědělskou veřejnost v České a Slovenské republice. Zaujímáme již stabilní místo na trhu a vydobyli jsme si respekt , jak u domácích výrobců dopravní zemědělské techniky , tak i u renomovaných značek v zahraničí.

Samozřejmě je velice příjemné se ohlédnout a vidět kus práce v prodeji strojů WIELTON-AGRO , který za námi zůstal za ta léta a činí po dvanácti letech 1.780 ks prodaných strojů. Výzvou do následujících let bych si přál , abychom nadále poskytovali kvalitní služby našim zákazníkům seriózní a spolehlivé , podpořené stabilitou naší obchodní sítě.

Přiblížit Vám sortiment strojů dopravní zemědělské techniky WIELTON-AGRO je náš prvořadý úkol, pečlivě zpracovaný Katalog strojů 2023 včetně novinek , Vám obchodním partnerům přináší možnost snadné a rychlé orientace v této nabídce.





Do roku 2023 Vám přeji pevné zdraví a za ty léta odvedené práce bych Vám chtěl poděkovat za důvěru a věřím, že nás a naše budoucí zákazníky přesvědčí spolehlivost těchto strojů v náročném zemědělském provozu.

**Vladimír Opatřil**  
Jednatel společnosti  
AGROVO CZ s.r.o.



# Obsah



LINIE - ECO / NTS 3 500 kg (třístranné sklápění) .....	4
LINIE - ECO / NTS 7 000 kg (třístranné sklápění) .....	6
LINIE - ECO / NTS 10 000 kg (třístranné sklápění) .....	8
LINIE - ECO / NTS 10 000 kg (jednostranné sklápění) .....	10
PRC-2/HP10 (jednostranné sklápění) .....	12
PRC-2/HP14 STANDARD (jednostranné sklápění).....	14
PRC-2HP/W18R (jednostranné sklápění) .....	16
PRC-2HP/W18WB (dvoustranné sklápění) .....	18
PRC-2HP/W18P (jednostranné sklápění) .....	20
PRC-3HP/W34 (jednostranné sklápění tridem).....	22
PRC-2/V40 (vůz s pohyblivou podlahou) .....	24
PRC-2HP/W18BK stavební - zemědělská - HARDOX (jednostranné sklápění) ...	26
Rozmetadlo .....	28
PRC-2 / W8 (třístranné sklápění tandem) .....	30
PRC-2 / W10 (třístranné sklápění tandem) .....	32
PRC-2 / W12 (třístranné sklápění tandem) .....	34
PRC-2 / W14 (třístranné sklápění tandem) .....	36
PRC-2 / W14D (třístranné sklápění tandem) .....	38
PRS-2 / W8 (třístranné sklápění - přívěs) .....	40
PRS-2 / W9L LONG (třístranné sklápění - přívěs).....	42
PRS-2 / W10 (třístranné sklápění - přívěs).....	44
PRS-2 / W12 (třístranné sklápění - přívěs).....	46
PRS-2/ W12L LONG (třístranné sklápění - přívěs).....	48
PRS-2 / W14 (třístranné sklápění - přívěs).....	50
PRS-2 / W14D (třístranné sklápění - přívěs) .....	52
PRS-3 / W19 (třístranné sklápění - tříosý přívěs).....	54
PRS-2S/S9 (traktorový podvalník - přívěs).....	56
PRC-2S/S9 (traktorový podvalník - návěs).....	58
PRC-2S/S9H (traktorový podvalník - návěs).....	60
PRS-2S/S12 (traktorový podvalník - přívěs) .....	62
PRS-2S/S12H (traktorový podvalník - přívěs) .....	64
PRC-2S/S12 (traktorový podvalník - návěs) .....	66
PRC-2S/S12H (traktorový podvalník - návěs) .....	68
PRS-3S/S14 (traktorový podvalník - přívěs).....	70
PRS-3S/S14H (traktorový podvalník - přívěs) .....	72
PRS-3S/S19 (19,5 tun, 40 km/h) (traktorový podvalník - přívěs) .....	74
PRS-3S/S19H (traktorový podvalník - přívěs) .....	76
PRS-3S/S19 (19,5 tun, 60 km/h, EBS) .....	78
DOLLY PRD-1 (traktorový nosič) .....	80
DOLLY PRD-2 (traktorový nosič).....	82
Velkoobjemové návěsy WIELTON (k agregaci k Dolly nosičům) .....	84
 Model SSN.....	86
Model ZSN.....	87
ŠNEKOVÉ DOPRAVNÍKY Model HP .....	88
Model HPS.....	89
 Hydraulická ruka .....	90
Hydraulická ruka .....	92
 Hydraulická ruka .....	94
 Cisterna bezrámová.....	96
Cisterna rámová .....	97
Napajčky zvířat.....	98
Přeprava pitné vody.....	99
Rozmetadla .....	100
Přehled základních a příplatkových pneumatik.....	102
BARVY WIELTON vzorník barev bez příplatku .....	105



# TOVÁRNÍ FINANCOVÁNÍ 2023

akontace  
pouze

**10%**

**4%**

podpora  
dotace  
úroků

3 splátky - 12 / 24 / 36 měsíců

Žádejte u našich partnerů



**Česká republika**  
Ing. Luboš Hauzer  
mobil: 602 319 744  
e-mail: Lubos.Hauzer@peacfinance.cz



## Plzeň

Marek Novák, tel.: 731 533 193  
marek.novak@unicreditleasing.cz

## České Budějovice

Kateřina Jágrová, tel.: 722 625 634  
katerina.jagrova@unicreditleasing.cz

## Praha

Václava Růžková, tel.: 730 129 407  
vaclava.ruzkova@unicreditleasing.cz

## Hradec Králové

Miroslav Svoboda, tel.: 722 225 113  
miroslav.svoboda@unicreditleasing.cz

## Ústí nad Labem

Martin Krčmář, tel.: 602 621 230  
martin.krcmar@unicreditleasing.cz

## Brno

Tomáš Vítek, tel.: 725 406 707  
tomas.vitek@unicreditleasing.cz

## Ostrava

Ondřej Vašíček, tel.: 608 731 743  
ondrej.vasicek@unicreditleasing.cz

3

Třetí největší výrobce v Evropě

TOP 10

na celosvětovém trhu

Výrobní závody společnosti



 obchodní zastoupení

 výrobní závody

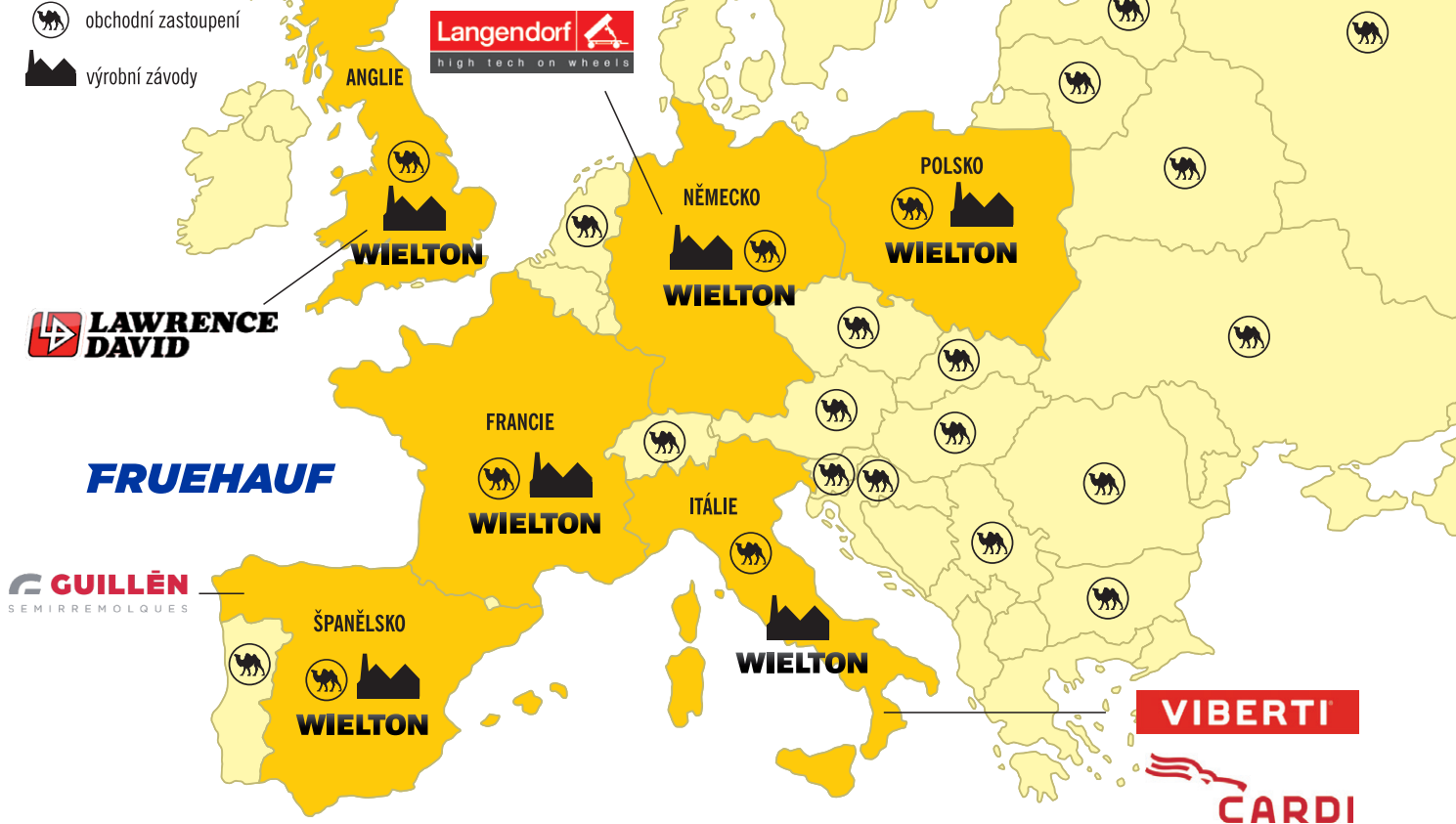

**AGROVO**cz  
s.r.o.

Výhradní dovozce dopravní zemědělské techniky  
pro Českou a Slovenskou republiku

Sídlo společnosti:

nám. 14. října 1307/2, 150 00 Praha 5 - Smíchov

tel.: +420 257 325 117

IČ: 285 26 627 / DIČ: CZ28526627

Provozovna:

Stěbořice 168, 747 51, okr. Opava

tel.: +420 553 661 227



**DOVOZ STROJŮ • PRODEJ • MARKETING**

Vladimír Opatřil - mobil: +420 737 245 931  
e-mail: opatril@agrovo.cz



**PRODEJ STROJŮ – SERVIS PRO ČR A SR**

Bc. Aleš Švan - mobil: +420 773 206 205  
e-mail: svan@agrovo.cz



**PRODEJ NÁHR. DÍLŮ – REKLAMACE PRO ČR A SR**

Magda Gilíková - mobil: +420 773 206 208  
e-mail: gilikova@agrovo.cz

Obchodní název

# LINIE - ECO / NTS 3 500 kg

Typ: T-040 / TŘÍSTRANNÉ SKLÁPĚNÍ



## TECHNICKÉ PARAMETRY (informativní)

### HMOTNOSTI

Provozní hmotnost (kg)	1 230
Užitečná hmotnost (kg)	3 500
Celková hmotnost (kg)	4 730

### ROZMĚRY

Délka ložné plochy (mm)	3 110
Šířka ložné plochy (mm)	2 055
Základní výška korby (mm)	500
Celková délka (mm)	4 480
Vnější šířka (mm)	2 235
Vnější výška (mm)	1 445
Výška ložné plochy od země (mm)	945
Objem korby (m <sup>3</sup> )	3,2
Objem korby s nástavky 300 mm (m <sup>3</sup> )	5,1

### TECHNICKÉ ÚDAJE

Počet náprav (ks)	1
Maximální rychlost (km/h)	40
Pneumatiky v základní výbavě	11,5/80-15,3 12PR
Svislé zatížení na oje (kg)	740
Potřebný výkon traktoru	35 kW (48 k)
Tažné oko (mm)	50
Klíny pod kola	2
Profilované bočnice	Fuhrmann



## STANDARDNÍ VYBAVENÍ

- Profilované bočnice Fuhrmann
- Základní bočnice 500 mm
- Centrální jištění k podlaze
- Spodní těsnění bočnice k podlaze
- Osvětlení 12 V
- Mechanická odstavná noha
- Pevné přední oje
- Pneumatické dvouhadicové brzdy
- Výsypné stavitelné okno v zadním čele
- Mechanická parkovací brzda
- Venkovní žebřík s vnitřními nášlapy
- Klíny pod kola 2 ks
- Tažné oko 50 mm

Doprava na místo určení v základní ceně stroje , objednávka v provedení ECO dle výběru z nabídky minimálně 2 ks na TIR

Barva korby RAL 6001 zelená , rám RAL 7022 tmavě šedá

Typ: T040 / TRÍSTRANNÉ SKLÁPĚNÍ **LINIE - ECO / NTS 3 500 kg**

---

**ZÁKLADNÍ CENA (bez DPH)**

**225 000 CZK**

## PŘÍPLATKOVÁ VÝBAVA

Nástavky 300 mm	14.550 Kč
Doplatek za 2 x kola 400/60 – 15,5	14 980 Kč
Rezerva 11,5/80 – 15,3	5.600 Kč
Rezerva 400/60 – 15,5	8.400 Kč

Verze bez blatníků

Termín dodání 60 dnů od objednání / Splatnost 30 dnů

**AGROVO**cz  
s.r.o.

Výhradní dovozce techniky Wielton Agro pro ČR a SR

**AGROVO CZ s.r.o.**,  
nám. 14. října 1307/2, 150 00 Praha 5 - Smíchov

**Provozovna pro MS kraj:**  
AGROVO CZ s.r.o.  
747 51 Stěbořice 168, okr. Opava  
**tel.:** +420 553 661 227, +420 737 245 931  
**tel. servis:** +420 773 206 205  
**e-mail:** opatril@agrovo.cz

**www.wielton-agro.cz**

Obchodní název

# LINIE - ECO / NTS 7 000 kg

Typ: T-042 / TŘÍSTRANNÉ SKLÁPĚNÍ



## TECHNICKÉ PARAMETRY (informativní)

### HMOTNOSTI

Provozní hmotnost (kg)	2 170
Užitečná hmotnost (kg)	7 000
Celková hmotnost (kg)	9 170

### ROZMĚRY

Délka ložné plochy (mm)	3 705
Šířka ložné plochy (mm)	2 110
Základní výška korby (mm)	500 + 500
Celková délka (mm)	5 275
Vnější šířka (mm)	2 310
Vnější výška (mm)	1 520
Výška ložné plochy od země (mm)	1 000
Objem korby (m <sup>3</sup> )	7,8

### TECHNICKÉ ÚDAJE

Počet náprav (ks)	2
Maximální rychlost (km/h)	40
Pneumatiky v základní výbavě	11,5/80-15,3 10PR
Svislé zatížení na oje (kg)	1 500
Potřebný výkon traktoru	50 kW (68 k)
Tažné oko (mm)	50
Klíny pod kola (ks)	2
Profilované bočnice	Fuhrmann

## STANDARDNÍ VYBAVENÍ

- Profilované bočnice Fuhrmann
- Bočnice 500 + 500 mm
- Centrální jištění k podlaze
- Spodní těsnění bočnice k podlaze
- Parabolické odpružené nápravy ADR
- Mechanická odstavná noha
- Pevné přední oje
- Pneumatické dvouhadicové brzdy
- Výsypné stavitelné okno v zadním čele
- Mechanická parkovací brzda
- Venkovní žebřík s vnitřními nášlapy
- Osvětlení LED
- Blatníky na zadních kolech
- Klíny pod kola 2 ks
- Tažné oko 50 mm

Doprava na místo určení v základní ceně stroje, objednávka v provedení ECO dle výběru z nabídky minimálně 2 ks na TIR

Barva korby RAL 6001 zelená, rám RAL 7022 tmavě šedá

Typ: T042 / TRÍSTRANNÉ SKLÁPĚNÍ **LINIE - ECO / NTS 7 000 kg**

**ZÁKLADNÍ CENA (bez DPH)**

**359 000 CZK**

## PŘÍPLATKOVÁ VÝBAVA

Zaplachtování s konstrukcí	28.700 Kč
Doplatek za 4 x kola 400/60 – 15,5	29 960 Kč
Rezerva 11,5/80 – 15,3	5.600 Kč
Rezerva 400/60 – 15,5	8.400 Kč

Termín dodání 60 dnů od objednání / Splatnost 30 dnů

**AGROVO**cz  
s.r.o.

Výhradní dovozce techniky Wielton Agro pro ČR a SR

**AGROVO CZ s.r.o.**,  
nám. 14. října 1307/2, 150 00 Praha 5 - Smíchov

**Provozovna pro MS kraj:**  
AGROVO CZ s.r.o.  
747 51 Stěbořice 168, okr. Opava  
**tel.:** +420 553 661 227, +420 737 245 931  
**tel. servis:** +420 773 206 205  
**e-mail:** opatril@agrovo.cz

**www.wielton-agro.cz**



Obchodní název

# LINIE - ECO / NTS 10 000 kg

Typ: T-080/2A / TŘÍSTRANNÝ PŘÍVĚS



## TECHNICKÉ PARAMETRY (informativní)

### HMOTNOSTI

Provozní hmotnost (kg)	2 732
Užitečná hmotnost (kg)	10 000
Celková hmotnost (kg)	12 732

### ROZMĚRY

Délka ložné plochy (mm)	4 410
Šířka ložné plochy (mm)	2 320
Základní výška korby (mm)	600 + 600
Celková délka (mm)	5 860
Vnější šířka (mm)	2 500
Vnější výška (mm)	2 210
Výška ložné plochy od země (mm)	1 200
Objem korby (m <sup>3</sup> )	12,3

### TECHNICKÉ ÚDAJE

Počet náprav (ks)	2
Maximální rychlost (km/h)	40
Pneumatiky v základní výbavě	400/60-15,5 14PR
Svislé zatížení na oje (kg)	1 900
Potřebný výkon traktoru	70 kW (95k)
Tažné oko (mm)	50
Klíny pod kola (ks)	2
Profilované bočnice	Fuhrmann



## STANDARDNÍ VYBAVENÍ

- Profilované bočnice Fuhrmann
- Bočnice 600 + 600 mm
- Centrální jištění k podlaze
- Spodní těsnění bočnice podlaze
- Parabolické odpružené nápravy ADR
- Mechanická odstavná noha
- Pevné přední oje
- Pneumatické dvouhadicové brzdy
- Výsypné stavitelné okno v zadním čele
- Mechanická parkovací brzda
- Venkovní žebřík s vnitřními nášlapy
- Pneumatiky v základní výbavě 400/60 – 15,5 14 PR
- Osvětlení LED
- Blatníky na zadních kolech
- Klíny pod kola 2 ks
- Tažné oko 50 mm

Doprava na místo určení v základní ceně stroje , objednávka v provedení ECO dle výběru z nabídky minimálně 2 ks na TIR

Barva korby RAL 6001 zelená , rám RAL 7022 tmavě šedá

Typ: T:080/2A / TŘÍSTRANNÝ PŘÍVĚS **LINIE - ECO / NTS 10 000 kg**

**ZÁKLADNÍ CENA (bez DPH)**

**429 000 CZK**

## PŘÍPLATKOVÁ VÝBAVA

Zaplachtování s konstrukcí	28.700 Kč
Obslužná lávka	8.500 Kč
Rezerva 400/60 – 15,5	8.400 Kč

Termín dodání 60 dnů od objednání / Splatnost 30 dnů

**AGROVO**cz  
s.r.o.

Výhradní dovozce techniky Wielton Agro pro ČR a SR

**AGROVO CZ s.r.o.**,  
nám. 14. října 1307/2, 150 00 Praha 5 - Smíchov

**Provozovna pro MS kraj:**  
AGROVO CZ s.r.o.  
747 51 Stěbořice 168, okr. Opava  
tel.: +420 553 661 227, +420 737 245 931  
tel. servis: +420 773 206 205  
e-mail: opatril@agrovo.cz

**www.wielton-agro.cz**

Obchodní název

# LINIE - ECO / NTS 10 000 kg

Typ: T-083/A / JEDNOSTRANNÝ PŘÍVĚS



## TECHNICKÉ PARAMETRY (informativní)

### HMOTNOSTI

Provozní hmotnost (kg)	2 720
Užitečná hmotnost/zatížení na sedlo (kg)	10 000
Celková hmotnost (kg)	12 720

### ROZMĚRY

Délka ložné plochy (mm)	4 510
Šířka ložné plochy (mm)	2 200
Základní výška korby (mm)	1 100
Celková délka (mm)	6 015
Vnější šířka (mm)	2 440
Vnější výška (mm)	1 800
Výška ložné plochy od země (mm)	1 100
Objem korby (m <sup>3</sup> )	10,9

### TECHNICKÉ ÚDAJE

Počet náprav (ks)	2
Maximální rychlost (km/h)	40
Pneumatiky v základní výbavě	400-60 R15
Svislé zatížení na oje (kg)	1 820
Potřebný výkon traktoru	70 kW (95 k)

## STANDARDNÍ VYBAVENÍ

- Korba v základní výšce 1100 mm bez nástavků
- Korba o síle podlahy 3 mm , bočnice 3 mm
- Hydraulické ovládání zadního čela s pryžovým dotěsněním
- Mechanické zajištění zadního čela
- Parabolické odpružené nápravy ADR – 40km/hod.
- Mechanická odstavná noha
- Pevné přední oje
- Pneumatické dvouokruhové brzdy
- Mechanická parkovací brzda
- Pneumatiky 400/60 – 15,5 14PR
- Výsypné stavitelné okno v zadním čele
- Osvětlení 12 V
- Blatníky na zadních kolech
- Venkovní žebřík s vnitřními nášlapy
- Otočné oko 50 mm
- Klíny pod kola 2 ks

Doprava na místo určení v základní ceně stroje , objednávka v provedení ECO dle výběru z nabídky minimálně 2 ks na TIR

Barva korby RAL 6001 zelená , rám RAL 7022 tmavě šedá

Typ: F083/A / JEDNOSTRANNÝ PŘÍVĚS **LINIE - ECO / NTS 10 000 kg**

## ZÁKLADNÍ CENA (bez DPH)

**429 000 CZK**

## PŘÍPLATKOVÁ VÝBAVA

Zaplachtování s konstrukcí	28.700 Kč
Obslužná lávka	8.500 Kč
Nástavky 400 mm	39.500 Kč
Rezerva 400/60 – 15,5	8.400 Kč
Doplatek 4 x kola 500/50 – 17	28 900 Kč
Rezerva 500/50 – 17	12.400 Kč

Termín dodání 60 dnů od objednání / Splatnost 30 dnů

**AGROVO**cz  
s.r.o.

Výhradní dovozce techniky Wielton Agro pro ČR a SR

**AGROVO CZ s.r.o.**,  
nám. 14. října 1307/2, 150 00 Praha 5 - Smíchov

**Provozovna pro MS kraj:**  
AGROVO CZ s.r.o.  
747 51 Stěbořice 168, okr. Opava  
**tel.:** +420 553 661 227, +420 737 245 931  
**tel. servis:** +420 773 206 205  
**e-mail:** opatril@agrovo.cz

**www.wielton-agro.cz**



Obchodní název stroje pro objednání

# PRC-2/HP10

TRAKTOROVÝ NÁVĚS  
JEDNOSTRANNĚ SKLÁPĚNÝ



# WIELTON AGRO



TRADICE A KVALITA PRO VAŠE POLE

## TECHNICKÉ PARAMETRY V COC LISTU STROJE

(pro výběrová řízení, dle vyhl. 167/2013 EU)

### NÁZEV STROJE V COC LISTU

Značka	Wielton
Typ	PRC-2 (*)
Varianta	HP
Verze	10
Obchodní název	PRC-2/HP10
Kategorie vozidla	R3a
Schválení homologace EU	e20*167/2013*00004*1

\* uvedeno na výrobním štítku

### HMOTNOSTI V PROVOZNÍM STAVU

Maximum	4300 (kg)
Minimum	3500 (kg)
Technicky přípustná maximální hmotnost	13900 (kg)

### TECHNICKY PŘÍPUSTNÁ HMOTNOST NA NÁPRAVU PARABOLIC A OJE

Náprava 1	6950 (kg)
Náprava 2	6950 (kg)
Náprava 3	0 (kg)
Svislé zatížení oje s okem průměr 50 mm	2500 (kg)
Svislé zatížení oje se závěsem K80	3000 (kg)

## Doplňkové TECHNICKÉ PARAMETRY

### ROZMĚRY

Délka ložné plochy (mm)	5120
Šířka ložné plochy (mm)	2420
Základní výška korby (mm)	1100
Celková délka (mm)	7910
Celková šířka (mm)	2550
Celková výška (mm)	2450
Celková výška s nástavky 400 mm (mm)	2900
Výška korby od země (mm)	1350
Výška při max. zvednutí korby s nástavky 400 mm (mm)	6090
Rozvor náprav (mm)	1380
Objem korby (m <sup>3</sup> )	13,6
Objem korby s nástavky 400 mm (m <sup>3</sup> )	18,6
Výška závěsu (mm)	420

### TECHNICKÉ ÚDAJE

Počet náprav (ks)	2
Maximální rychlost (km/h)	40
Pneumatiky v základní výbavě	385/65 R22,5 SAVA

## STANDARDNÍ VYBAVENÍ

- Robustní korba základní výška 1100 mm bez nástavků
- **Podelné profilování korby a kónické provedení korby**
- Korba o síle podlahy 4 mm, bočnice 3 mm materiál DOMEX 500 (RUUKKI Finsko)
- Výsypné okno v zadním čele s prodlouženou hranou
- Robustní rám podvozku o profilech I výška 350 mm
- Odpružená náprava ADR tandem – 40 km/h rozvor 1400 mm, 16 tun
- Pneumatiky 385/65R 22,5 nové SAVA
- **Odpružení předního oje dvěma robustními silentbloky**
- **Pevné tažné oko Ø 40 nebo Ø 50 mm, svislé zatížení 3000 kg Scharmüller, rozteč děr 100 x 110 mm**
- Dvouhadicové vzduchové brzdy WABCO s automatickým nastavením tlaku brzd
- Hydraulický válec značky HYVA
- Hydraulicky uzavírací ventil na maximální úhel vyklápění 50° pro jednostranné sklápění
- Automatická parkovací brzda
- Hydraulické ovládaní zadního čela
- Hydraulické zámky zadního čela
- **Dokonalé těsnění zadního čela pryžovým profilem**
- Mechanické zajištění zadního čela s pružinovou regulací tlaku
- Možnost mechanického zajištění zadního čela dotažením šrouby (výhoda při šnekovém dopravníku)
- Mechanická odstavná noha
- Venkovní žebřík sklopný
- **Obslužná lávka se zábradlím pro zaplachtování**
- Schody na vnitřní straně korby
- **Sklopná zadní zábrana proti podjetí**
- Průzor v čele korby
- **Zadní elektrický vývod**
- Antikorozní nástřik rámu podvozku, nápravy a oje
- Nástřik korby v odstínech RAL: 1028, 3002, 3004, 6002, 6018; PUR-Barva
- Klíny pod kola 2 ks
- Výstražný trojúhelník
- Pozinkované blatníky 4 ks
- Elektroinstalace 12 V
- Traktorový návěs WIELTON je homologován a schválen MD pro provoz v ČR

Obchodní název stroje pro objednání PRC-2/HP10



**ZÁKLADNÍ CENA (bez DPH)**

**642 000 CZK**

## PŘÍPLATKOVÁ VÝBAVA

Zaplachtování rolováním 680 g/m <sup>2</sup> s konstrukcí	36 800 Kč
Zaplachtování Cramaro (Itálie)	na dotaz
Vnitřní odpružená plachta pro nákladku zeleniny	22 600 Kč
Rezerva volně ložená 385/65R 22,5 nová SAVA	26 350 Kč
Senážní nástavky hliníkové 300 mm objem s nástavky 18,6 m <sup>3</sup> *	51 000 Kč
Hydraulická odstavná noha	24 400 Kč
Zadní závěs	5 150 Kč
Zadní závěs otočný	12 300 Kč
Zadní závěs automatický	22 700 Kč
Vyměnitelný přední závěs K 80 mm 100 x 110 mm	9 450 Kč
Otočné oko Ø 50 mm 100 x 110 mm	11 300 Kč
Boční bezpečnostní zábrany proti podjetí	12 300 Kč
Zásobník na vodu	4 000 Kč
Skříňka na nářadí	5 500 Kč
Horní blatníkový parapet 2 ks	11 700 Kč
Lakování vnitřní části korby	15 050 Kč
Barevný odstín mimo uvedeného standardu RAL	15 050 Kč
Možnost doplnění o šnekové dopravníky v různých výkonech a délkách.	Viz str. 72-75

## DOPLATEK ZA ZMĚNU KOL V NABÍDCE WIELTON AGRO

4 x kola 400/60 22,5 nová BKT	19 750 Kč
4 x kola 425/65R 22,5 DELCORA nová	42 200 Kč
4 x kola 550/45 22,5 BKT nová	77 100 Kč
4 x kola 560/60R 22,5 nová MITAS AR-02 161D TL	84 550 Kč

## PRODLOUŽENÍ ZÁRUKY NA STROJI O 12 MĚSÍCŮ

Prodoužení záruky na celkem 24 měsíců (Standardní záruku na stroje poskytují WIELTON AGRO 12 měsíců.)	8 500 Kč
--	----------

**\*) Při použití nástavků nelze otvírat zadní čelo pokud je návěs zaplachtován.**

**AGROVO** cz  
s.r.o.

Výhradní dovozce techniky Wielton Agro pro ČR a SR

AGROVO CZ s.r.o.,  
nám. 14. října 1307/2, 150 00 Praha 5 - Smíchov

**Provozovna pro MS kraj:**

AGROVO CZ s.r.o.

747 51 Stěbořice 168, okr. Opava

tel.: +420 553 661 227, +420 737 245 931

tel. servis: +420 773 206 205

e-mail: opatril@agrovo.cz

**www.wielton-agro.cz**



Obchodní název stroje pro objednání

# PRC-2/HP14 STANDARD

TRAKTOROVÝ NÁVĚS  
JEDNOSTRANNĚ SKLÁPĚNÝ



# WIELTON AGRO



TRADICE A KVALITA PRO VAŠE POLE

## TECHNICKÉ PARAMETRY V COC LISTU STROJE

(pro výběrová řízení, dle vyhl. 167/2013 EU)

### NÁZEV STROJE V COC LISTU

Značka	Wielton
Typ	PRC-2 (*)
Varianta	HP
Verze	14
Obchodní název	PRC-2/HP14
Kategorie vozidla	R3a
Schválení homologace EU	e20*167/2013*00004*1

\* uvedeno na výrobním štítku

### HMOTNOSTI V PROVOZNÍM STAVU

Maximum	5200 (kg)
Minimum	4200 (kg)
Technicky přípustná maximální hmotnost	18000 (kg)

### TECHNICKY PŘÍPUSTNÁ HMOTNOST NA NÁPRAVU PARABOLIC A OJE

Náprava 1	9000 (kg)
Náprava 2	9000 (kg)
Náprava 3	0 (kg)
Svislé zatížení oje s okem průměr 50 mm	3000 (kg)
Svislé zatížení oje se závěsem K80	4000 (kg)

## Doplňkové TECHNICKÉ PARAMETRY

### ROZMĚRY

Délka ložné plochy (mm)	5000
Šířka ložné plochy (mm)	2420
Základní výška korby (mm)	1500
Celková délka (mm)	7920
Celková šířka (mm)	2550
Celková výška (mm)	3040
Celková výška s nástavky 400 mm (mm)	3440
Výška korby od země (mm)	1480
Výška při max. zvednutí korby s nástavky 400 mm (mm)	6350
Rozvor náprav (mm)	1400-1500
Objem korby (m <sup>3</sup> )	18,2
Objem korby s nástavky 400 mm (m <sup>3</sup> )	23
Výška závěsu (mm)	470

### TECHNICKÉ ÚDAJE

Počet náprav(ks)	2
Maximální rychlost (km/h)	40
Pneumatiky v základní výbavě	385/65 R 22,5 SAVA

## STANDARDNÍ VYBAVENÍ

- Robustní korba základní výška 1500 mm bez nástavků
- **Podélné profilování korby a kónické provedení korby**
- Korba o síle podlahy 4 mm, bočnice 3 mm materiál DOMEX 500 (RUUKKI Finsko)
- Výsypné okno v zadním čele s prodlouženou hranou
- Robustní rám podvozku o profilech I výška 350 mm
- Odpružená náprava ADR tandem – 40 km/h rozvor 1400 mm, 20 tun
- Pneumatiky 385/65R 22,5 nové SAVA
- **Odpružené oje pružinami**
- Pevné tažné oko Ø 50 mm svislé zatížení 3000 kg Scharmüller rozteč děr 145 x 145 mm
- Dvouhadicové vzduchové brzdy WABCO s automatickým nastavením tlaku brzd
- Hydraulický válec značky HYVA
- Hydraulicky uzavírací ventil na maximální úhel vyklápění 50° pro jednostranné sklápění
- Automatická parkovací brzda
- Hydraulické ovládaní zadního čela
- Hydraulické zámky zadního čela
- **Dokonalé těsnění zadního čela pryžovým profilem**
- Mechanické zajištění zadního čela s pružinovou regulací tlaku
- Možnost mechanického zajištění zadního čela dotažením šrouby (výhoda při šnekovém dopravníku)
- Mechanická odstavňá noha
- Venkovní žebřík sklopný
- Schody na vnitřní straně korby
- **Sklopná zadní zábrana proti podjetí**
- Průzor v čele korby
- **Zadní elektrický vývod**
- Antikorozní nástřík rámu podvozku, nápravy a oje
- Nástřík korby v odstínech RAL: 1028, 3002, 3004, 6002, 6018; PUR-Barva
- Klíny pod kola 2 ks
- Výstražný trojúhelník
- Pozinkované blatníky 4 ks
- Elektroinstalace 12 V
- Traktorový návěs WIELTON je homologován a schválen MD pro provoz v ČR

Obchodní název stroje pro objednání PRC-2/HP14STANDARD



## ZÁKLADNÍ CENA (bez DPH)

**778 000 CZK**

### PŘÍPLATKOVÁ VÝBAVA

Zaplachtování rolováním 680 g/m <sup>2</sup> s konstrukcí	36 800 Kč
Zaplachtování Cramaro (Itálie)	na dotaz
Obslužná lávka se zábradlím pro zaplachtování	10 350 Kč
Vnitřní odpružená plachta pro nákladku zeleniny	22 600 Kč
Rezerva volně ložená 385/65R 22,5 nová SAVA	26 350 Kč
Senážní nástavky hliníkové 300 mm objem s nástavky 23 m <sup>3</sup> *	51 000 Kč
Hydraulická odstavňá noha	24 400 Kč
Zadní říditelná náprava tandem rozvor 1500 mm, 20 tun	54 800 Kč
Zadní závěs	5 150 Kč
Zadní závěs otočný	12 300 Kč
Zadní závěs automatický	22 700 Kč
Vyměnitelný přední závěs K 80 mm 145 x 145 mm	12 650 Kč
Otočné oko Ø 50 mm 145 x 145 mm	12 750 Kč
Boční bezpečnostní zábrany proti podjetí	12 300 Kč
Zásobník na vodu	4 000 Kč
Skříňka na nářadí	5 500 Kč
Horní blatníkový parapet 2 ks	11 700 Kč
Lakování vnitřní části korby	15 050 Kč
Barevný odstín mimo uvedeného standardu RAL	15 050 Kč
Možnost doplnění o šnekové dopravníky v různých výkonech a délkách.	Viz str. 72-75

### DOPLATEK ZA ZMĚNU KOL V NABÍDCE WIELTON AGRO

4 x kola 400/60 22,5 nová BKT	19 750 Kč
4 x kola 425/65R 22,5 DELCORA nová	42 200 Kč
4 x kola 550/45 22,5 BKT nová	77 100 Kč
4 x kola 560/60R 22,5 nová MITAS AR-02 161D TL	84 550 Kč

### PRODLOUŽENÍ ZÁRUKY NA STROJI O 12 MĚSÍCŮ

Prodloužení záruky na celkem 24 měsíců (Standardní záruku na stroje poskytuje WIELTON AGRO 12 měsíců.)	8 500 Kč
---	----------

\*) Při použití nástavků nelze otvírat zadní čelo pokud je návěs zaplachtován.



**AGROVO** cz  
s.r.o.

Výhradní dovozce techniky Wielton Agro pro ČR a SR

AGROVO CZ s.r.o.,  
nám. 14. října 1307/2, 150 00 Praha 5 - Smíchov

Provozovna pro MS kraj:

AGROVO CZ s.r.o.

747 51 Stěbořice 168, okr. Opava

tel.: +420 553 661 227, +420 737 245 931

tel. servis: +420 773 206 205

e-mail: opatril@agrovo.cz

[www.wielton-agro.cz](http://www.wielton-agro.cz)



Obchodní název stroje pro objednání

# PRC-2HP/W18R

TRAKTOROVÝ NÁVĚS

JEDNOSTRANNĚ SKLÁPĚNÝ



# WIELTON AGRO



TRADICE A KVALITA PRO VAŠE POLE

## TECHNICKÉ PARAMETRY V COC LISTU STROJE

(pro výběrová řízení, dle vyhl. 167/2013 EU)

### NÁZEV STROJE V COC LISTU

Značka	Wielton
Typ	PRC-2HP (*)
Varianta	S
Verze	S
Obchodní název	PRC2HP
Kategorie vozidla	R3a
Schválení homologace EU	e9*167/2013*11062*00

\* uvedeno na výrobním štítku

### HMOTNOSTI V PROVOZNÍM STAVU

Maximum	7650 (kg)
Minimum	5050 (kg)
Technicky přípustná maximální hmotnost	20000 (kg)

### TECHNICKY PŘÍPUSTNÁ HMOTNOST NA NÁPRAVU PARABOLIC A OJE

Náprava 1	9700 (kg)
Náprava 2	10300 (kg)
Náprava 3	0 (kg)
Svislé zatížení oje s okem průměr 50 mm	3000 (kg)
Svislé zatížení oje se závěsem K80	4000 (kg)

## Doplňkové TECHNICKÉ PARAMETRY

### ROZMĚRY

Délka ložné plochy (mm)	7030
Šířka ložné plochy (mm)	2420
Základní výška korby (mm)	1600
Celková délka (mm)	9027
Celková šířka (mm)	2550
Celková výška (mm)	3170
Výška korby od země (mm)	1570
Rozvor náprav (mm)	1500, 1600, 2000
Objem korby (m <sup>3</sup> )	26
Objem korby s nástavky 300 mm (m <sup>3</sup> )	30,8
Objem korby s nástavky 600 mm (m <sup>3</sup> )	35,7
Regulace výšky oje (mm)	310–710

### TECHNICKÉ ÚDAJE

Počet náprav (ks)	2
Maximální rychlost (km/h)	40
Pneumatiky v základní výbavě	385/65R 22,5 nové SAVA



## STANDARDNÍ VYBAVENÍ

- **Robustní korba základní výška 1600 mm bez nástavků**
- Korba o síle podlahy 4 mm, bočnice 3 mm materiál DOMEX 500 (RUUKKI Finsko)
- Výšpurné okno v zadním čele s prodlouženou hranou
- Robustní rám podvozku o profilech I výška 350 mm
- **Odpružená náprava ADR Boogie – 40 km/h rozvor 1500 mm, 24 tun**
- Pneumatiky 385/65R 22,5 nové SAVA
- Hydraulicky výškově stavitelné oje do horního a spodního závěsu
- **Olejpneumatické odpružení oje s možností regulace od 50 – 80 Bar**
- Pevné tažné oko Ø 50 mm svislé zatížení 3000 kg Scharmüller rozteč děr 145 x 145 mm
- Dvouhadicové vzduchové brzdy WABCO s automatickým nastavením tlaku brzd
- Hydraulický válec značky HYVA
- Hydraulicky uzavírací ventil na maximální úhel vyklápění 50° pro jednostranné sklápění
- Automatická parkovací brzda
- Hydraulické ovládaní zadního čela
- Hydraulické zámky zadního čela
- **Dokonalé těsnění zadního čela pryžovým profilem**
- Mechanické zajištění zadního čela s pružinovou regulací tlaku
- Možnost mechanického zajištění zadního čela dotažením šrouby (výhoda při šnekovém dopravníku)
- Mechanická odstavná noha
- Venkovní žebřík
- Schody na vnitřní straně korby
- **Sklopná zadní zábrana proti podjetí**
- Průzor v čele korby
- **Zadní elektrický vývod**
- Antikoroziní nástřik rámu podvozku, nápravy a oje
- Nástřik korby v odstínech RAL: 1028, 3002, 3004, 6002, 6018; PUR-Barva
- Klíny pod kola 2ks
- Výstražný trojúhelník
- Pozinkované blatníky 4ks
- Elektroinstalace 12 V
- Traktorový návěs WIELTON je homologován a schválen MD pro provoz v ČR

Obchodní název stroje pro objednání PRC-2HP/W18R



## ZÁKLADNÍ CENA (bez DPH)

**935 000 CZK**

## PŘÍPLATKOVÁ VÝBAVA

Zaplachtování rolováním 680 g/m <sup>2</sup> s konstrukcí	36 800 Kč
Zaplachtování Cramaro (Itálie)	na dotaz
Obslužná lávka se zábradlím pro zaplachtování	10 350 Kč
Rezerva volně ložená 385/65R 22,5 nová SAVA	26 350 Kč
Senážní nástavky hliníkové 300 mm objem s nástavky 30,8 m <sup>3</sup> *	40 600 Kč
Senážní nástavky hliníkové 600 mm objem s nástavky 35,7 m <sup>3</sup> *	56 200 Kč
Hydraulická odstavná noha	24 400 Kč
Zadní říditelná náprava Boogie rozvor 1600 mm, 24 tun	55 900 Kč
<b>Zadní říditelná náprava Boogie ADR PARABOLIC rozvor 2000 mm 30 tun TOP</b>	<b>81 450 Kč</b>
Zadní závěs	5 150 Kč
Vyměnitelný přední závěs K 80 mm 145 x 145 mm	12 650 Kč
Otočné oko Ø 50 mm 145 x 145 mm	12 750 Kč
Boční bezpečnostní zábrany proti podjetí	12 300 Kč
Zásobník na vodu	4 000 Kč
Skříňka na nářadí	5 500 Kč
Horní blatníkový parapet 2 ks	11 700 Kč
Lakování vnitřní části korby	15 050 Kč
Barevný odstín mimo uvedeného standardu RAL	15 050 Kč
Možnost doplnění o šnekové dopravníky v různých výkonech a délkách.	Viz str. 72-75

## DOPLATEK ZA ZMĚNU KOL V NABÍDCE WIELTON AGRO

4 x kola 560/60R 22,5 nová MITAS	84 550 Kč
4 x kola 600/55R 26,5 nová BKT <b>AKCE 2022</b>	130 450 Kč
4 x kola 650/55R 26,5 nová BKT	221 100 Kč
4 x kola 700/50 26,5 nová BKT	234 550 Kč
4 x kola 710/50R 26,5 nová BKT	245 150 Kč
Rozšířená nabídka pneumatik dalších rozměrů a značek AGROVO CZ	zadní strana obálky

## PRODLOUŽENÍ ZÁRUKY NA STROJI O 12 MĚSÍCŮ

Prodloužení záruky na celkem 24 měsíců (Standardní záruku na stroje poskytují WIELTON AGRO 12 měsíců.)	10 500 Kč
---	-----------

**TOP** Kvalitní zákazníkovi ověřená náprava

**\*) Při použití nástavků nelze otevírat zadní čelo pokud je návěs zaplachtován.**



**AGROVO** cz  
s.r.o.

Výhradní dovozce techniky Wielton Agro pro ČR a SR

AGROVO CZ s.r.o.,  
nám. 14. října 1307/2, 150 00 Praha 5 - Smíchov

**Provozovna pro MS kraj:**

AGROVO CZ s.r.o.

747 51 Stěbořice 168, okr. Opava

tel.: +420 553 661 227, +420 737 245 931

tel. servis: +420 773 206 205

e-mail: opatril@agrovo.cz

**www.wielton-agro.cz**

Obchodní název stroje pro objednání  
**PRC-2HP/W18WB**



**WIELTON  
 AGRO**

TRAKTOROVÝ NÁVĚS  
 DVOUSTRANNĚ SKLÁPĚNÝ



TRADICE A KVALITA PRO VAŠE POLE

**TECHNICKÉ PARAMETRY  
 V COC LISTU STROJE**

(pro výběrová řízení, dle vyhl. 167/2013 EU)

**NÁZEV STROJE V COC LISTU**

Značka	Wielton
Typ	PRC-2HP (*)
Varianta	S
Verze	W
Obchodní název	PRC2HP
Kategorie vozidla	R3a
Schválení homologace EU	e9*167/2013*11062*00

\* uvedeno na výrobním štítku

**HMOTNOSTI V PROVOZNÍM STAVU**

Maximum	7650 (kg)
Minimum	5050 (kg)
Technicky přípustná maximální hmotnost	20000 (kg)

**TECHNICKY PŘÍPUSTNÁ HMOTNOST  
 NA NÁPRAVU PARABOLIC A OJE**

Náprava 1	9700 (kg)
Náprava 2	10300 (kg)
Náprava 3	0 (kg)
Svislé zatížení oje s okem průměr 50 mm	3000 (kg)
Svislé zatížení oje se závěsem K80	4000 (kg)

**Doplňkové TECHNICKÉ PARAMETRY**

**ROZMĚRY**

Délka ložné plochy (mm)	7030
Šířka ložné plochy (mm)	2420
Základní výška korby (mm)	1600
Celková délka (mm)	9027
Celková šířka (mm)	2550
Celková výška (mm)	3170
Výška korby od země (mm)	1570
Rozvor náprav (mm)	1400, 1600, 2000
Objem korby (m <sup>3</sup> )	26
Objem korby s nástavky 300 mm (m <sup>3</sup> )	30,8
Objem korby s nástavky 600 mm (m <sup>3</sup> )	35,7
Regulace výšky oje (mm)	310 - 710

**TECHNICKÉ ÚDAJE**

Počet náprav (ks)	2
Maximální rychlost (km/h)	40
Pneumatiky v základní výbavě	385/65R 22,5 nové SAVA



## STANDARDNÍ VYBAVENÍ

- **Robustní korba základní výška 1600 mm bez nástavků**
- **Sklopění dle možnosti výběru, pravá nebo levá strana**
- Korba o síle podlahy 4 mm, bočnice 4 mm materiál DOMEX 500 (RUUKKI Finsko)
- Výšpné okno v zadním čele s prodlouženou hranou
- Robustní rám podvozku o profilech I výška 350 mm
- **Odpružená náprava tandem – 40 km/h rozvor 1400 mm, 24 tun**
- Pneumatiky 385/65R 22,5 nové SAVA
- Hydraulicky výškově stavitelné oje do horního a spodního závěsu
- **Olejopneumatické odpružení oje s možností regulace od 50 – 80 Bar**
- Pevné tažné oko Ø 50 mm svislé zatížení 3000 kg Scharmüller rozteč děr 145 x 145 mm
- Dvouhadicové vzduchové brzdy WABCO s automatickým nastavením tlaku brzd
- Hydraulický válec značky HYVA
- Hydraulicky uzavírací ventil na maximální úhel vyklápění 50° a 45° pro dvoustranné sklápění
- Automatická parkovací brzda
- Hydraulické ovládní zadního čela
- Hydraulické zámky zadního čela
- **Dokonalé těsnění zadního čela pryžovým profilem**
- Mechanické zajištění zadního čela s pružinou regulací tlaku
- Možnost mechanického zajištění zadního čela dotažením šrouby (výhoda při šnekovém dopravníku)
- Mechanická odstavná noha
- Venkovní žebřík sklopný
- Schody na vnitřní straně korby
- Sklopná zadní zábrana proti podjetí
- Průzor v čele korby
- **Zadní elektrický vývod**
- Antikorozní nástřik rámu podvozku, nápravy a oje
- Nástřik korby v odstínech RAL: 1028, 3002, 3004, 6002, 6018; PUR-Barva
- Klíny pod kola 2 ks
- Výstražný trojúhelník
- Pozinkované blatníky 4 ks
- Horní blatníkový parapet 2 ks
- Elektroinstalace 12 V
- Traktorový návěs WIELTON je homologován a schválen MD pro provoz v ČR

Obchodní název stroje pro objednání **PRC-2HP/W18WB**



## ZÁKLADNÍ CENA (bez DPH)

**1 020 000 CZK**

### PŘÍPLATKOVÁ VÝBAVA

Zaplachtování rolováním 680 g/m <sup>2</sup> s konstrukcí	36 800 Kč
Zaplachtování Cramaro (Itálie)	na dotaz
Obslužná lávka se zábradlím pro zaplachtování	10 350 Kč
Rezerva volně ložená 385/65R 22,5 nová SAVA	26 350 Kč
Senážní nástavky hliníkové 300 mm objem s nástavky 30,8 m <sup>3</sup> *	40 600 Kč
Senážní nástavky hliníkové 600 mm objem s nástavky 35,7 m <sup>3</sup> *	56 200 Kč
Hydraulická odstavná noha	24 400 Kč
Zadní říditelná náprava Boogie rozvor 1600 mm, 24 tun	55 900 Kč
<b>Zadní říditelná náprava Boogie ADR PARABOLIC rozvor 2000 mm 30 tun TOP</b>	<b>81 450 Kč</b>
Zadní závěs	5 150 Kč
Vyměnitelný přední závěs K 80 mm 145 x 145 mm	12 650 Kč
Otočné oko Ø 50 mm 145 x 145 mm	12 750 Kč
Boční bezpečnostní zábrany proti podjetí	12 300 Kč
Zásobník na vodu	4 000 Kč
Skříňka na nářadí	5 500 Kč
Lakování vnitřní části korby	15 050 Kč
Barevný odstín mimo uvedeného standardu RAL	15 050 Kč
Možnost doplnění o šnekové dopravníky v různých výkonech a délkách.	Viz str. 72-75

### DOPLATEK ZA ZMĚNU KOL V NABÍDCE WIELTON AGRO

4 x kola 560/60R 22,5 nová MITAS	84 550 Kč
<b>4 x kola 600/55R 26,5 nová BKT AKCE 2022</b>	<b>130 450 Kč</b>
4 x kola 650/55R 26,5 nová BKT	221 100 Kč
4 x kola 700/50 26,5 nová BKT	234 550 Kč
4 x kola 710/50R 26,5 nová BKT	245 150 Kč
Rozšířená nabídka pneumatik dalších rozměrů a značek AGROVO CZ	zadní strana obálky

### PRODLOUŽENÍ ZÁRUKY NA STROJI O 12 MĚSÍCŮ

Prodloužení záruky na celkem 24 měsíců (Standardní záruku na stroje poskytuje WIELTON AGRO 12 měsíců.)	10 500 Kč
---	-----------

**TOP** Kvalitní zákaznický ověřená náprava

**\*) Při použití nástavků nelze otvírat zadní čelo pokud je návěs zaplachtován.**



**AGROVO** cz  
s.r.o.

Výhradní dovozce techniky Wielton Agro pro ČR a SR

**AGROVO CZ s.r.o.,**  
nám. 14. října 1307/2, 150 00 Praha 5 - Smíchov

**Provozovna pro MS kraj:**  
AGROVO CZ s.r.o.  
747 51 Stěbořice 168, okr. Opava  
tel.: +420 553 661 227, +420 737 245 931  
tel. servis: +420 773 206 205  
e-mail: opatril@agrovo.cz

**www.wielton-agro.cz**

Obchodní název stroje pro objednání

# PRC-2HP/W18P

TRAKTOROVÝ NÁVĚS  
JEDNOSTRANNĚ SKLÁPĚNÝ



# WIELTON AGRO



TRADICE A KVALITA PRO VAŠE POLE

## TECHNICKÉ PARAMETRY V COC LISTU STROJE

(pro výběrová řízení, dle vyhl. 167/2013 EU)

### NÁZEV STROJE V COC LISTU

Značka	Wielton
Typ	PRC-2HP (*)
Varianta	S
Verze	S
Obchodní název	PRC2HP
Kategorie vozidla	R3a
Schválení homologace EU	e9*167/2013*11062*00

\* uvedeno na výrobním štítku

### HMOTNOSTI V PROVOZNÍM STAVU

Maximum	7650 (kg)
Minimum	5050 (kg)
Technicky přípustná maximální hmotnost	20000 (kg)

### TECHNICKY PŘÍPUSTNÁ HMOTNOST NA NÁPRAVU PARABOLIC A OJE

Náprava 1	9700 (kg)
Náprava 2	10300 (kg)
Náprava 3	0 (kg)
Svislé zatížení oje s okem průměr 50 mm	3000 (kg)
Svislé zatížení oje se závěsem K80	4000 (kg)

## Doplňkové TECHNICKÉ PARAMETRY

### ROZMĚRY

Délka ložné plochy (mm)	7500
Šířka ložné plochy (mm)	2420
Základní výška korby (mm)	1600
Celková délka (mm)	9580
Celková šířka (mm)	2550
Celková výška (mm)	3170
Výška korby od země (mm)	1570
Rozvor náprav (mm)	1500, 1600, 2000

Objem korby (m <sup>3</sup> )	28,8
Objem korby s nástavky 300 mm (m <sup>3</sup> )	34,5
Objem korby s nástavky 600 mm (m <sup>3</sup> )	40
Regulace výšky oje (mm)	310 - 710

**Spotřeba oleje 80 l**

### TECHNICKÉ ÚDAJE

Počet náprav (ks)	2
Maximální rychlost (km/h)	40
Pneumatiky v základní výbavě	385/65R 22,5 nové SAVA



## STANDARDNÍ VYBAVENÍ

- **Prodloužení zadního čela o 2,5 m<sup>3</sup>**
- **Robustní korba základní výška 1600 mm bez nástavků**
- Korba o síle podlahy 6 mm, bočnice 4 mm materiál DOMEX 500 (RUUKKI Finsko)
- Robustní rám podvozku o profilech I výška 350 mm
- **Odpružená náprava ADR Boogie – 40 km/h rozvor 1500 mm, 24 tun**
- Pneumatiky 385/65R 22,5 nové SAVA
- Hydraulicky výškově stavitelné oje do horního a spodního závěsu
- **Olejopneumatické odpružení oje s možností regulace od 50 – 80 Bar**
- Pevné tažné oko Ø 50 mm svislé zatížení 3000 kg Scharmüller rozteč děr 145 x 145 mm
- Dvouhadicové vzduchové brzdy WABCO s automatickým nastavením tlaku brzd
- Hydraulický válec značky HYVA
- Hydraulicky uzavírací ventil na maximální úhel vyklápění 50° pro jednostranné sklápění
- Automatická parkovací brzda
- Hydraulické ovládaní zadního čela
- Hydraulické zámky zadního čela
- **Dokonalé těsnění zadního čela pryžovým profilem**
- Mechanické zajištění zadního čela s pružinovou regulací tlaku
- Možnost mechanického zajištění zadního čela dotažením šrouby
- Mechanická odstavná noha
- Výsypné okno v zadním čele
- Venkovní žebřík sklopný
- Schody na vnitřní straně korby
- **Sklopná zadní zábrana proti podjetí**
- Průzor v čele korby
- **Zadní elektrický vývod**
- Antikorozní nástřík rámu podvozku, nápravy a oje
- Nástřík korby v odstínech RAL: 1028, 3002, 3004, 6002, 6018; PUR-Barva
- Klíny pod kola 2 ks
- Výstražný trojúhelník
- Pozinkované blatníky 4 ks
- Elektroinstalace 12 V
- Traktorový návěs WIELTON je homologován a schválen MD pro provoz v ČR

Obchodní název stroje pro objednání PRC-2HP/W18P



**ZÁKLADNÍ CENA (bez DPH)**

**1 032 000 CZK**

## PŘÍPLATKOVÁ VÝBAVA

Zaplachtování rolováním 680 g/m <sup>2</sup> s konstrukcí	36 800 Kč
Zaplachtování Cramaro (Itálie)	na dotaz
Obslužná lávka se zábradlím pro zaplachtování	10 350 Kč
Rezerva volně ložená 385/65R 22,5 nová SAVA	26 350 Kč
Senážní nástavky hliníkové 300 mm objem s nástavky 34,5 m <sup>3</sup> *	40 600 Kč
Senážní nástavky hliníkové 600 mm objem s nástavky 40 m <sup>3</sup> *	56 200 Kč
Hydraulická odstavná noha	24 400 Kč
Zadní říditelná náprava Boogie rozvor 1600 mm, 24 tun	55 900 Kč
Zadní říditelná náprava Boogie ADR PARABOLIC rozvor 2000 mm 30 tun <b>TOP</b>	81 450 Kč
Zadní závěs	5 150 Kč
Vyměnitelný přední závěs K 80 mm 145 x 145 mm	12 650 Kč
Otočné oko Ø 50 mm 145 x 145 mm	12 750 Kč
Boční bezpečnostní zábrany proti podjetí	12 300 Kč
Zásobník na vodu	4 000 Kč
Skříňka na nářadí	5 500 Kč
Horní blatníkový parapet 2 ks	11 700 Kč
Lakování vnitřní části korby	15 050 Kč
Barevný odstín mimo uvedeného standardu RAL	15 050 Kč

## DOPLATEK ZA ZMĚNU KOL V NABÍDCE WIELTON AGRO

4 x kola 560/60R 22,5 nová MITAS	84 550 Kč
4 x kola 600/55R 26,5 nová BKT <b>AKCE 2022</b>	130 450 Kč
4 x kola 650/55R 26,5 nová BKT	221 100 Kč
4 x kola 700/50 26,5 nová BKT	234 550 Kč
4 x kola 710/50R 26,5 nová BKT	245 150 Kč
Rozšířená nabídka pneumatik dalších rozměrů a značek AGROVO CZ	zadní strana obálky

## PRODLOUŽENÍ ZÁRUKY NA STROJI O 12 MĚSÍCŮ

Prodloužení záruky na celkem 24 měsíců (Standardní záruku na stroje poskytuje WIELTON AGRO 12 měsíců.)	10 500 Kč
---	-----------

**TOP** Kvalitní zákaznický ověřená náprava

**\*) Při použití nástavků nelze otvírat zadní čelo pokud je návěs zaplachtován.**

**AGROVO** cz  
s.r.o.

Výhradní dovozce techniky Wielton Agro pro ČR a SR

AGROVO CZ s.r.o.,  
nám. 14. října 1307/2, 150 00 Praha 5 - Smíchov

**Provozovna pro MS kraj:**  
AGROVO CZ s.r.o.  
747 51 Stěbořice 168, okr. Opava  
tel.: +420 553 661 227, +420 737 245 931  
tel. servis: +420 773 206 205  
e-mail: opatril@agrovo.cz

**www.wielton-agro.cz**

Obchodní název stroje pro objednání

# PRC-3HP/W34

mechanické odpružení náprav

TRAKTOROVÝ NÁVĚŠ

JEDNOSTRANNĚ SKLÁPĚNÝ



# WIELTON AGRO



TRADICE A KVALITA PRO VAŠE POLE

## TECHNICKÉ PARAMETRY V COC LISTU STROJE

(pro výběrová řízení, dle vyhl. 167/2013 EU)

### NÁZEV STROJE V COC LISTU

Značka	Wielton
Typ	PRC-3 (*)
Varianta	HP
Verze	W34
Obchodní název	PRC-3HP/W34
Kategorie vozidla	R4a
Schválení homologace EU	e20*167/2013*0006*00

\* uvedeno na výrobním štítku

### HMOTNOSTI V PROVOZNÍM STAVU

Maximum	12000 (kg)
Minimum	7500 (kg)
Technicky přípustná maximální hmotnost	30000 (kg)

### TECHNICKY PŘÍPUSTNÁ HMOTNOST NA NÁPRAVU A OJE

Náprava 1	10000 (kg)
Náprava 2	10000 (kg)
Náprava 3	10000 (kg)
Svislé zatížení oje s okem průměr 50 mm	3000 (kg)
Svislé zatížení oje se závěsem K80	4000 (kg)

## Doplňkové TECHNICKÉ PARAMETRY

### ROZMĚRY

Délka ložné plochy (mm)	8000
Šířka ložné plochy (mm)	2420
Základní výška korby (mm)	1700
Celková délka (mm)	10200
Celková šířka (mm)	2550
Celková výška (mm)	3320
Výška korby od země (mm)	1620
Rozvor náprav (mm)	1850 + 1850
Objem korby (m <sup>3</sup> )	33
Objem korby s nástavky 300 mm (m <sup>3</sup> )	38,7
Objem korby s nástavky 600 mm (m <sup>3</sup> )	44,5
Regulace výšky oje (mm)	310 - 710

**Spotřeba oleje 80 l**

### TECHNICKÉ ÚDAJE

Počet náprav (ks)	3
Maximální rychlost (km/h)	40
Pneumatiky v základní výbavě	385/65R 22,5 nové SAVA



## STANDARDNÍ VYBAVENÍ

- **Robustní korba základní výška 1700 mm bez nástavků**
- Korba o síle podlahy 6 mm, bočnice 4 mm materiál DOMEX 500 (RUUKKI Finsko)
- Robustní rám podvozku o profilech I výška 350 mm
- **Odpružené nápravy ADR 1. a 3. říditelná náprava**
- Pneumatiky 385/65R 22,5 nové SAVA
- Hydraulicky výškově stavitelné oje do horního a spodního závěsu
- **Olejpneumatické odpružení oje s možností regulace od 50 – 80 Bar**
- Pevné tažné oko Ø 50 svislé zatížení 4000 kg Scharmüller rozteč děr 160 x 160 mm
- Dvouhadicové vzduchové brzdy WABCO s automatickým nastavením tlaku brzd
- Hydraulický válec značky HYVA
- Hydraulicky uzavírací ventil na maximální úhel vyklápění 50° pro jednostranné sklápění
- Automatická parkovací brzda
- Hydraulické ovládaní zadního čela
- Hydraulické zámky zadního čela
- **Dokonalé těsnění zadního čela pryžovým profilem**
- Mechanické zajištění zadního čela s pružinovou regulací tlaku
- Možnost mechanického zajištění zadního čela dotažením šrouby (výhoda při šnekovém dopravníku)
- Mechanická odstavná noha
- Výsypné okno v zadním čele s prodlouženou hranou
- Venkovní žebřík sklopný
- Schody na vnitřní straně korby
- **Sklopná zadní zábrana proti podjetí**
- Průzor v čele korby
- **Zadní elektrický vývod**
- Antikorozní nástřík rámu podvozku, nápravy a oje
- Nástřík korby v odstínech RAL: 1028, 3002, 3004, 6002, 6018; PUR-Barva
- Klíny pod kola 2 ks
- Výstražný trojúhelník
- Pozinkované blatníky 4 ks
- Elektroinstalace 12 V
- Traktorový návěs WIELTON je homologován a schválen MD pro provoz v ČR

Obchodní název stroje pro objednání **PRC-3HP/W34**



**ZÁKLADNÍ CENA (bez DPH)**

**1 315 000 CZK**

## PŘÍPLATKOVÁ VÝBAVA

Zaplachtování rolováním 680 g/m2 s konstrukcí	43 900 Kč
Zaplachtování Cramaro (Itálie)	na dotaz
Obslužná lávka se zábradlím pro zaplachtování	10 350 Kč
Rezerva volně ložená 385/65R 22,5 nová SAVA	26 350 Kč
Vnitřní odpružená plachta pro nákladku zeleniny	30 850 Kč
Aretace zadní nápravy při vyklápění (u mechanického odpružení)	42 300 Kč
<b>Samostatný hydraulický okruh pro sklápění, ovládaný náhonovou hřídelí s vlastní 60L olejovou nádrží s čerpadlem</b>	121 250 Kč
Senážní nástavky hliníkové 300 mm objem s nástavky 38,7 m <sup>3</sup> *	49 950 Kč
Senážní nástavky hliníkové 600 mm objem s nástavky 44,5 m <sup>3</sup> *	63 450 Kč
Hydraulická odstavná noha	24 400 Kč
Zadní závěs	5 150 Kč
Vyměnitelný přední závěs K 80 mm 160 x 160 mm	12 750 Kč
Otočné oko Ø 50 mm 160 x 160 mm	13 050 Kč
Boční bezpečnostní zábrany proti podjetí	12 300 Kč
Zásobník na vodu	4 000 Kč
Skříňka na nářadí	5 500 Kč
Horní blatníkový parapet 2 ks	17 000 Kč
Lakování vnitřní části korby	20 550 Kč
Barevný odstín mimo uvedeného standardu RAL	15 050 Kč
Možnost doplnění o šnekové dopravníky v různých výkonech a délkách	Viz str. 72-75

## DOPLATEK ZA ZMĚNU KOL V NABÍDCE WIELTON AGRO

6 x kolo 560/60R 22,5 nová MITAS	126 825 Kč
6 x kolo 600/55R 26,5 nová BKT <b>AKCE 2022</b>	195 675 Kč
6 x kolo 650/55R 26,5 nová BKT	331 650 Kč
6 x kolo 700/50 26,5 nová BKT	351 825 Kč
6 x kolo 710/50R 26,5 nová BKT	367 725 Kč
Rozšířená nabídka pneumatik dalších rozměrů a značek AGROVO CZ	zadní strana obálky

## PRODLOUŽENÍ ZÁRUKY NA STROJI O 12 MĚSÍCŮ

Prodloužení záruky na celkem 24 měsíců (Standardní záruku na stroje poskytuje WIELTON AGRO 12 měsíců.)	12 000 Kč
---	-----------

\* Při použití nástavků nelze otevírat zadní čelo pokud je návěs zaplachtován.



**AGROVO** cz  
s.r.o.

Výhradní dovozce techniky Wielton Agro pro ČR a SR

AGROVO CZ s.r.o.,  
nám. 14. října 1307/2, 150 00 Praha 5 - Smíchov

**Provozovna pro MS kraj:**

AGROVO CZ s.r.o.

747 51 Stěbořice 168, okr. Opava

tel.: +420 553 661 227, +420 737 245 931

tel. servis: +420 773 206 205

e-mail: opatril@agrovo.cz

[www.wielton-agro.cz](http://www.wielton-agro.cz)

Obchodní název stroje pro objednání

## PRC-2/V40

TRAKTOROVÝ NÁVĚŠ

VELKOOBJEMOVÝ VŮZ S POHYBLIVOU PODLAHOU



# WIELTON AGRO



## NOVINKA 2022

TRADICE A KVALITA PRO VAŠE POLE

### TECHNICKÉ PARAMETRY V COC LISTU STROJE - před schválením

(pro výběrová řízení, dle vyhl. 167/2013 EU)

#### NÁZEV STROJE V COC LISTU

Značka	Wielton
Typ	
Varianta	
Verze	
Obchodní název	
Kategorie vozidla	
Schválení homologace EU	

\* uvedeno na výrobním štítku

#### HMOTNOSTI V PROVOZNÍM STAVU

Maximum	
Minimum	
Technicky přípustná maximální hmotnost	

#### TECHNICKY PŘÍPUSTNÁ HMOTNOST NA NÁPRAVU A OJE

Náprava 1	
Náprava 2	
Náprava 3	

### TECHNICKÉ PARAMETRY (informativní)

#### HMOTNOSTI

Provozní hmotnost (kg)	7200
Užitečná hmotnost technická (kg)	17400
Celková hmotnost technická (kg)	24600

#### ROZMĚRY

Délka ložné plochy (mm)	8400
Výška ložné plochy (mm)	2100
Šířka ložné plochy (mm)	2420
Celková délka (mm)	10500
Celková šířka (mm)	2550
Celková výška (mm)	3720
Výška podlahy od země (mm)	1600
Rozvor náprav (mm)	1500-1600-2000
Regulace výšky oje (mm)	390-890
Objem korby (m3)	43

#### TECHNICKÉ ÚDAJE

Počet náprav (ks)	2
Maximální rychlost (km/h)	40
Pneumatiky v základní výbavě	560/60R/22,5 MITAS



## STANDARDNÍ VYBAVENÍ

- **Korba základní výška 2 025 mm bez nástavků**
- Boční stěny korby z profilovaného materiálu
- Hydraulicky sklápěný přední nástavek
- **Čtyři podlahové řetězy s centrálním mazáním předních ložisek dopravníku**
- Hydraulický pohon řetězového dopravníku
- Robustní rám podvozku o profilech I výška 350 mm
- **Odpružená náprava ADR Tandemové odpružení – 40 km/h rozvor 1500 mm (21.000 Kg)**
- **Pneumatiky 560/60R 22,5 nové MITAS**
- Hydraulicky výškově stavitelné oje do horního a spodního závěsu
- **Olejopneumatické odpružení oje s možností regulace od 50 – 80 Bar**
- Pevné tažné oko Ø 50 mm svislé zatížení 3000 kg Scharmüller rozteč děr 145 x 145 mm
- Dvouhadicové vzduchové brzdy WABCO s automatickým nastavením tlaku brzd
- Automatická parkovací brzda
- Hydraulické ovládaní zadního čela
- Hydraulické zámky zadního čela
- Mechanická odstavná noha
- **Boční dveře pro vstup do korby s žebříkem**
- Průzor v čele korby
- Antikorozi ochrana rámu podvozku, nápravy a oje
- Nástřík korby v odstínu RAL: 1028 PUR-Barva
- Klíny pod kola 2ks
- Výstražný trojúhelník
- Pozinkované blatníky 4ks
- Elektroinstalace 12 V
- Traktorový návěs WIELTON je homologován a schválen MD pro provoz v ČR

TRAKTOROVÝ NÁVĚS PRC-2/40

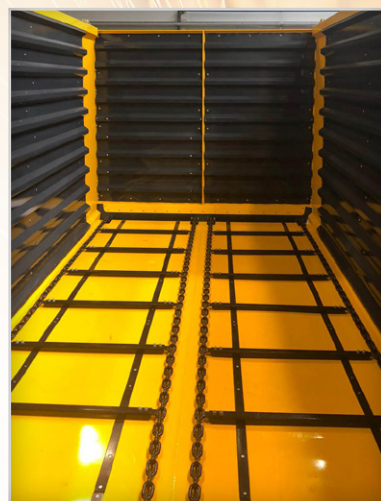

**ZÁKLADNÍ CENA (bez DPH)**

**1 359 000 CZK**

### PŘÍPLATKOVÁ VÝBAVA

Hydraulické zaplachtování	58 250 Kč
Rezerva volně ložená 560/60R 22,5 nová MITAS	26 350 Kč
Hydraulická odstavná noha	24 400 Kč
Zadní pevná náprava Boogie ADR, 40 km/h, rozvor 1500 mm, 24 tun	28 000 Kč
Zadní říditelná náprava Boogie rozvor 1600 mm, 24 tun	55 900 Kč
<b>Zadní říditelná náprava Boogie ADR PARABOLIC rozvor 2000 mm 30 tun TOP</b>	<b>81 450 Kč</b>
Vyměnitelný přední závěs K 80 mm 145 x 145 mm	12 650 Kč
Otočné oko Ø 50 mm 145 x 145 mm	12 750 Kč
Boční bezpečnostní zábrany proti podjetí	12 300 Kč
Zásobník na vodu	4 000 Kč
Skříňka na nářadí	5 500 Kč

### DOPLATEK ZA ZMĚNU KOL V NABÍDCE WIELTON AGRO

4 x kola 600/55R 26,5 nová BKT <b>AKCE 2022</b>	130 450 Kč
4 x kola 650/55R 26,5 nová BKT	221 100 Kč
4 x kola 700/50 26,5 nová BKT	234 550 Kč
4 x kola 710/50R 26,5 nová BKT	245 150 Kč
Rozšířená nabídka pneumatik dalších rozměrů a značek - AGROVO CZ	zadní strana obálky

### PRODLOUŽENÍ ZÁRUKY NA STROJI O 12 MĚSÍCŮ

Prodloužení záruky na celkem 24 měsíců	10 500 Kč
(Standardní záruku na stroje poskytuje WIELTON AGRO 12 měsíců.)	

\***TOP** Kvalitní zákaznicky ověřená náprava

**AGROVO**   
s.r.o.

Výhradní dovozce techniky Wielton Agro pro ČR a SR

**AGROVO CZ s.r.o.**,  
nám. 14. října 1307/2, 150 00 Praha 5 - Smíchov

**Provozovna pro MS kraj:**  
AGROVO CZ s.r.o.

747 51 Stěbořice 168, okr. Opava

tel.: +420 553 661 227, +420 737 245 931

tel. servis: +420 773 206 205

e-mail: opatril@agrovo.cz

**www.wielton-agro.cz**

Obchodní název stroje pro objednání  
**PRC-2HP/W18BK**

**stavební - zemědělská  
HARDOX**



**WIELTON  
AGRO**

TRAKTOROVÝ NÁVĚS  
JEDNOSTRANNĚ SKLÁPĚNÝ



TRADICE A KVALITA PRO VAŠE POLE

### TECHNICKÉ PARAMETRY V COC LISTU STROJE

(pro výběrová řízení, dle vyhl. 167/2013 EU)

#### NÁZEV STROJE V COC LISTU

Značka	Wielton
Typ	PRC-2HP (*)
Varianta	S
Verze	S
Obchodní název	PRC2HP
Kategorie vozidla	R3a
Schválení homologace EU	e9*167/2013*11062*00

\* uvedeno na výrobním štítku

#### HMOTNOSTI V PROVOZNÍM STAVU

Maximum	7650 (kg)
Minimum	5050 (kg)
Technicky přípustná maximální hmotnost	20000 (kg)

#### TECHNICKY PŘÍPUSTNÁ HMOTNOST NA NÁPRAVU A OJE

Náprava 1	10000 (kg)
Náprava 2	10000 (kg)
Náprava 3	0 (kg)
Svislé zatížení oje s okem průměr 50 mm	3000 (kg)
Svislé zatížení oje se závěsem K80	4000 (kg)

### Doplňkové TECHNICKÉ PARAMETRY

#### ROZMĚRY

Délka ložné plochy (mm)	5500
Šířka ložné plochy (mm)	2420
Základní výška korby (mm)	1000
Celková délka (mm)	7550
Celková šířka (mm)	2550
Celková výška (mm)	2750
Výška korby od země (mm)	1570
Výška při max. zvednutí korby (mm)	6430
Rozvor náprav (mm)	1500, 1600
Objem korby (m <sup>3</sup> )	13,3
Regulace výšky oje (mm)	310 - 710

#### TECHNICKÉ ÚDAJE

Počet náprav (ks)	2
Maximální rychlost (km/h)	40
Pneumatiky v základní výbavě	385/65R 22,5 nové SAVA



## STANDARDNÍ VYBAVENÍ

- **Hydraulické zajištění zadního čela**
- **Robustní korba základní výška 1000 mm bez nástavků**
- **Robustní korba z ořezuvzdorné oceli HARDOX 6 mm podlaha, bočnice korby 5 mm HARDOX**
- Výsypné okno v zadním čele s prodlouženou hranou
- Robustní rám podvozku o profilech I výška 350 mm
- **Odpružená náprava ADR Boogie pevná– 40 km/h rozvor 1500 mm, 24 tun**
- Pneumatiky 385/65R 22,5 nové SAVA
- Hydraulicky výškově stavitelné oje do horního a spodního závěsu
- **olejopneumatické odpružení oje s možností regulace od 50 – 80 Bar**
- Pevné tažné oko Ø 50 mm svislé zatížení 3000 kg Scharmüller rozteč děr 145 x 145 mm
- Dvouhadicové vzduchové brzdy WABCO s automatickým nastavením tlaku brzd
- Hydraulický válec značky HYVA
- Hydraulicky uzavírací ventil na maximální úhel vyklápění 50° pro jednostranné sklápění
- Automatická parkovací brzda
- Hydraulické ovládaní zadního čela
- Hydraulické zámky zadního čela
- Mechanická odstavná noha
- Venkovní žebřík sklopný
- Schody na vnitřní straně korby
- Sklopná zadní zábrana proti podjetí
- **Zadní elektrický vývod**
- Antikoroziční nástřik rámu podvozku, nápravy a oje
- Nástřik korby v odstínech RAL: 1028, 3002, 3004, 6002, 6018; PUR-Barva
- Klíny pod kola 2 ks
- Výstražný trojúhelník
- Pozinkované blatníky 4x
- Elektroinstalace 12 V
- Traktorový návěs WIELTON je homologován a schválen MD pro provoz v ČR

## ZÁKLADNÍ CENA (bez DPH)

**970 000 CZK**

## PŘÍPLATKOVÁ VÝBAVA

Zaplachtování rolováním 680 g/m <sup>2</sup> s konstrukcí	36 800 Kč
Zaplachtování Cramaro (Itálie)	na dotaz
Obslužná lávka se zábradlím pro zaplachtování	10 350 Kč
Rezerva volně ložená 385/65R 22,5 nová SAVA	26 350 Kč
Hydraulická odstavná noha	24 400 Kč
Zadní říditelná náprava Boogie rozvor 1600 mm, 24 tun	55 900 Kč
<b>Zadní říditelná náprava Boogie ADR PARABOLIC rozvor 2000 mm 30 tun TOP</b>	<b>81 450 Kč</b>
Zadní závěs	5 150 Kč
Vyměnitelný přední závěs K 80 mm 145 x 145 mm	12 650 Kč
Otočné oko Ø 50 mm 145 x 145 mm	12 750 Kč
Boční bezpečnostní zábrany proti podjetí	12 300 Kč
Zásobník na vodu	4 000 Kč
Skříňka na nářadí	5 500 Kč
Horní blatníkový parapet 2 ks	11 700 Kč
Lakování vnitřní části korby	15 050 Kč
Barevný odstín mimo uvedeného standardu RAL	15 050 Kč

## DOPLATEK ZA ZMĚNU KOL V NABÍDCE WIELTON AGRO

4 x kola 560/60R 22,5 nová MITAS	84 550 Kč
4 x kola 600/55R 26,5 nová BKT <b>AKCE 2022</b>	130 450 Kč
4 x kola 650/55R 26,5 nová BKT	221 100 Kč
4 x kola 700/50 26,5 nová BKT	234 550 Kč
4 x kola 710/50R 26,5 nová BKT	245 150 Kč
Rozšířená nabídka pneumatik dalších rozměrů a značek AGROVO CZ	zadní strana obálky

## PRODLOUŽENÍ ZÁRUKY NA STROJI O 12 MĚSÍCŮ

Prodloužení záruky na celkem 24 měsíců (Standardní záruku na stroje poskytují WIELTON AGRO 12 měsíců.)	10 500 Kč
---	-----------

Obchodní název stroje pro objednání **PRC-2HP/W18BK**



**AGROVO** cz  
s.r.o.

Výhradní dovozce techniky Wielton Agro pro ČR a SR

**AGROVO CZ s.r.o.,**  
nám. 14. října 1307/2, 150 00 Praha 5 - Smíchov

**Provozovna pro MS kraj:**

AGROVO CZ s.r.o.

747 51 Stěbořice 168, okr. Opava

tel.: +420 553 661 227, +420 737 245 931

tel. servis: +420 773 206 205

e-mail: opatril@agrovo.cz

**www.wielton-agro.cz**

# ROZMETADLO 14 tun



# WIELTON AGRO

NOVINKA 2023 / první zkoušky jaro 2023

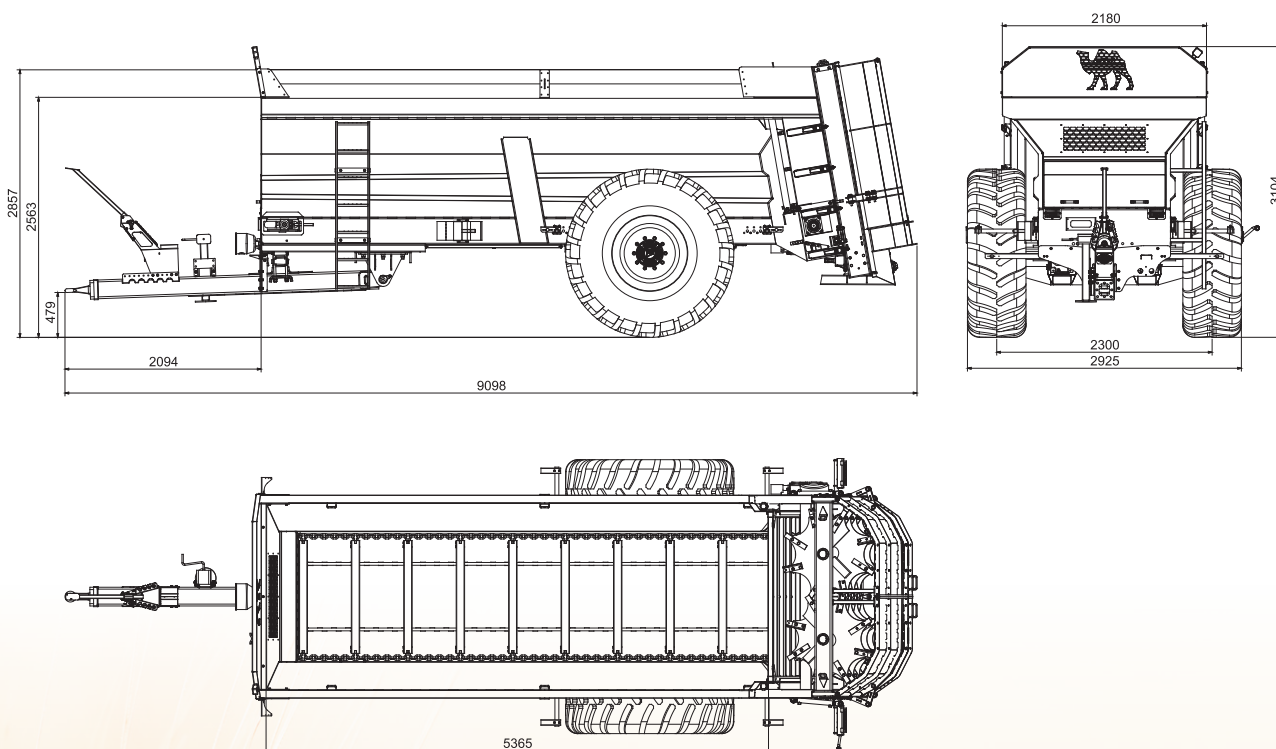

TRADICE A KVALITA PRO VAŠE POLE

## TECHNICKÉ PARAMETRY

### ROZMĚRY

Délka ložné plochy (mm)	5365
Šířka ložné plochy (mm)	2180
Základní výška korby (mm)	2357
Celková délka (mm)	9098
Celková šířka (mm)	2925
Celková výška (mm)	3104

### NABÍDKA PNEUMATIK

580/70R 38
620/75R 26
650/75R 32





Obchodní název stroje pro objednání **ROZMETADLO**

**AGROVO**cz  
s.r.o.

Výhradní dovozce techniky Wielton Agro pro ČR a SR

**AGROVO CZ s.r.o.**,  
nám. 14. října 1307/2, 150 00 Praha 5 - Smíchov

**Provozovna pro MS kraj:**  
AGROVO CZ s.r.o.  
747 51 Stěbořice 168, okr. Opava  
**tel.:** +420 553 661 227, +420 737 245 931  
**tel. servis:** +420 773 206 205  
**e-mail:** opatril@agrovo.cz

**www.wielton-agro.cz**

Obchodní název stroje pro objednání

## PRC-2 / W8 (tandem)

TRAKTOROVÝ NÁVĚS  
TŘÍSTRANNĚ SKLÁPĚNÝ



# WIELTON AGRO



TRADICE A KVALITA PRO VAŠE POLE

### TECHNICKÉ PARAMETRY V COC LISTU STROJE

(pro výběrová řízení, dle vyhl. 167/2013 EU)

#### NÁZEV STROJE V COC LISTU

Značka	Wielton
Typ	PRC-2 (*)
Varianta	W
Verze	8
Obchodní název	PRC-2/W8
Kategorie vozidla	R3a
Schválení homologace EU	e20*167/2013*00004*01

\* uvedeno na výrobním štítku

#### HMOTNOSTI V PROVOZNÍM STAVU

Maximum	3600 (kg)
Minimum	2700 (kg)
Technicky přípustná maximální hmotnost	11200 (kg)

#### TECHNICKY PŘÍPUSTNÁ HMOTNOST NA NÁPRAVU A OJE

Náprava 1	5600 (kg)
Náprava 2	5600 (kg)
Náprava 3	0 (kg)
Svislé zatížení oje s okem průměr 50 mm	2500 (kg)
Svislé zatížení oje se závěsem K80	3000 (kg)

### Doplňkové TECHNICKÉ PARAMETRY

#### ROZMĚRY

Délka ložné plochy (mm)	4530
Šířka ložné plochy (mm)	2420
Základní výška korby (mm)	1000
Celková délka (mm)	6680
Celková šířka (mm)	2550
Celková výška s plachtou (mm)	2510
Výška korby od země (mm)	1160
Výška při max. zvednutí korby (mm)	5155
Rozvor náprav (mm)	1200
Objem korby 500+500 mm (m <sup>3</sup> )	11
Objem korby s nástavky 500+500+800 mm (m <sup>3</sup> )	19,7
Výška v dolním závěsu (mm)	450
Výška v horním závěsu (mm)	740

#### TECHNICKÉ ÚDAJE

Počet náprav (ks)	2
Maximální rychlost (km/h)	40
Pneumatiky v základní výbavě	315/60R 22,5



## STANDARDNÍ VYBAVENÍ

- **Dvouhadicové vzduchové brzdy WABCO s automatickým nastavením tlaku brzd**
- Pneumatiky 315/60R 22,5 nové
- Materiálové zpracování korby a podlahy v ořezávkovém materiálu DOMEX 400 (RUUKKI Finsko)
  - podlaha o síle 4 mm
  - bočnice o síle 3 mm
- **Bočnice utěsněné pryžovým profilem**
- **Rozšířená šířka podlahy pro uložení 2 ks europalet**
- Ruční parkovací brzda
- Dvě odpružené tandemové nápravy ADR - 40 km/h
- Tažné oko Ø 40 mm Scharmüller rozteč děr 100 x 110 mm
- Mechanická odstavňá noha
- Elektroinstalace 12 V
- Hydraulický válec značky Mariz
- Hydraulický systém pro třístranné sklápění s hydraulicky uzavíracím ventilem na maximální úhel vyklápění 50°
- **Výška bočnic dělená 1000 mm (spodní 500 + horní 500)**
- Výsypné okno v zadním čele s prodlouženou hranou
- Venkovní žebřík + schody na vnitřní straně korby
- Plastové přední a zadní blatníky
- **Zadní vývody pneumatické, hydraulické a elektrické pro připojení druhého přívěsu nebo šnekového dopravníku**
- Výstražný trojúhelník
- Klíny pod kola 2 ks
- Nástřík korby v odstínech RAL: 1028, 3002, 3004, 6002, 6018; PUR-Barva
- Traktorový návěs WIELTON je homologován a schválen MD pro provoz v ČR

Obchodní název stroje pro objednání **PRC-2 / W8 (tandem)**



**ZÁKLADNÍ CENA (bez DPH)**

**496 500 CZK**

## PŘÍPLATKOVÁ VÝBAVA

Zaplachtování rolováním 640 g/m <sup>2</sup> s konstrukcí	30 350 Kč
Zaplachtování Cramaro (Itálie)	na dotaz
Obslužná lávka se zábradlím	10 350 Kč
Rezerva volně ložená 315/60R 22,5 DELCORA nová	25 450 Kč
Prodloužení hrany bočního výsypu pravá nebo levá strana	15 850 Kč
Zásobník na vodu	4 000 Kč
Skříňka na nářadí	5 500 Kč
Zadní závěs	5 150 Kč
Zadní závěs otočný	12 300 Kč
Zadní závěs automatický	22 700 Kč
Vyměnitelný přední závěs K 80 mm 100 x 110 mm	8 550 Kč
Otočné oko Ø 50 mm 100 x 110 mm	10 250 Kč
Síťové senážní nástavky 800 mm 19,7 m <sup>3</sup> (3.řada) štěpka	52 050 Kč
Hydraulická odstavňá noha	16 750 Kč
Barevný odstín mimo uvedeného standardu RAL	9 800 Kč
Možnost doplnění o šnekové dopravníky v různých výkonech a délkách.	Viz str. 72-75

## PRODLOUŽENÍ ZÁRUKY NA STROJI O 12 MĚSÍCŮ

Prodloužení záruky na celkem 24 měsíců (Standardní záruku na stroje poskytují WIELTON AGRO 12 měsíců.)	6 500 Kč
---	----------

**AGROVO** cz  
s.r.o.

Výhradní dovozce techniky Wielton Agro pro ČR a SR

**AGROVO CZ s.r.o.**,  
nám. 14. října 1307/2, 150 00 Praha 5 - Smíchov

**Provozovna pro MS kraj:**

AGROVO CZ s.r.o.

747 51 Stěbořice 168, okr. Opava

tel.: +420 553 661 227, +420 737 245 931

tel. servis: +420 773 206 205

e-mail: opatril@agrovo.cz

[www.wielton-agro.cz](http://www.wielton-agro.cz)

Obchodní název stroje pro objednání

# PRC-2 / W10 (tandem)



# WIELTON AGRO

TRAKTOROVÝ NÁVĚS  
TŘÍSTRANNĚ SKLÁPĚNÝ



TRADICE A KVALITA PRO VAŠE POLE

## TECHNICKÉ PARAMETRY V COC LISTU STROJE

(pro výběrová řízení, dle vyhl. 167/2013 EU)

### NÁZEV STROJE V COC LISTU

Značka	Wielton
Typ	PRC-2 (*)
Varianta	W
Verze	10
Obchodní název	PRC-2/W10
Kategorie vozidla	R3a
Schválení homologace EU	e20*167/2013*00004*01

\* uvedeno na výrobním štítku

### HMOTNOSTI V PROVOZNÍM STAVU

Maximum	4300 (kg)
Minimum	3500 (kg)
Technicky přípustná maximální hmotnost	13900 (kg)

### TECHNICKY PŘÍPUSTNÁ HMOTNOST NA NÁPRAVU A OJE

Náprava 1	6950 (kg)
Náprava 2	6950 (kg)
Náprava 3	0 (kg)
Svislé zatížení oje s okem průměr 50 mm	2500 (kg)
Svislé zatížení oje se závěsem K80	3000 (kg)

## Doplňkové TECHNICKÉ PARAMETRY

### ROZMĚRY

Délka ložné plochy (mm)	4530
Šířka ložné plochy (mm)	2420
Základní výška korby (mm)	1200
Celková délka (mm)	6580
Celková šířka (mm)	2550
Celková výška s plachtou (mm)	2850
Výška korby od země (mm)	1290
Výška při max. zvednutí korby (mm)	5680
Rozvor náprav (mm)	1350
Objem korby 600+600 mm (m <sup>3</sup> )	13,2
Objem korby s nástavky 600+600+800 mm (m <sup>3</sup> )	22
Výška v dolním závěsu (mm)	410
Výška v horním závěsu (mm)	565

### TECHNICKÉ ÚDAJE

Počet náprav (ks)	2
Maximální rychlost (km/h)	40
Pneumatiky v základní výbavě	385/65R 22,5 SAVA



## STANDARDNÍ VYBAVENÍ

- **Dvouhadicové vzduchové brzdy WABCO s automatickým nastavením tlaku brzd**
- Pneumatiky 385/65R 22,5 nové SAVA
- Materiálové zpracování korby a podlahy v otěruvzdorném materiálu DOMEX 400 (RUUKKI Finsko)
  - podlaha o síle 4 mm
  - bočnice o síle 3 mm
- **Bočnice utěsněné pryžovým profilem**
- **Rozšířená šířka podlahy pro uložení 2 ks europalet**
- Ruční parkovací brzda
- Dvě odpružené tandemové nápravy ADR - 40 km/h
- **Odpružení oje dvěma silentbloky**
- Tažné oko Ø 50 mm Scharmüller rozteč děr 100 x 110 mm
- Mechanická odstavná noha
- Elektroinstalace 12 V
- Hydraulický válec značky Mariz
- Hydraulika značky HYVA pro třístranné sklápění s hydraulicky uzavíracím ventilem na maximální úhel vyklápění 50°
- **Výška bočnic dělená 1200 mm (spodní 600 + horní 600)**
- Výsypné okno v zadním čele s prodlouženou hranou
- Venkovní žebřík + schody na vnitřní straně korby
- Plastové přední a zadní blatníky
- **Zadní vývody pneumatické, hydraulické a elektrické pro připojení druhého přívěsu nebo šnekového dopravníku**
- Výstražný trojúhelník
- Klíny pod kola 2 ks
- Nástřík korby v odstínech RAL: 1028, 3002, 3004, 6002, 6018; PUR-Barva
- Traktorový návěs WIELTON je homologován a schválen MD pro provoz v ČR

Obchodní název stroje pro objednání **PRC-2 / W10 (tandem)**



**ZÁKLADNÍ CENA (bez DPH)**

**575 000 CZK**

## PŘÍPLATKOVÁ VÝBAVA

Zaplachtování rolováním 640 g/m <sup>2</sup> s konstrukcí	30 350 Kč
Zaplachtování Cramaro (Itálie)	na dotaz
Obslužná lávka se zábradlím	10 350 Kč
Rezerva volně ložená 385/65R 22,5 nová SAVA	26 350 Kč
Prodloužení hrany bočního výsypu pravá nebo levá strana	15 850 Kč
Zásobník na vodu	4 000 Kč
Skříňka na nářadí	5 500 Kč
Zadní závěs	5 150 Kč
Zadní závěs otočný	12 300 Kč
Zadní závěs automatický	22 700 Kč
Vyměnitelný přední závěs K 80 mm 100 x 110 mm	8 550 Kč
Otočné oko Ø 50 mm 100 x 110 mm	10 250 Kč
Síťové senážní nástavky 800 mm 22 m <sup>3</sup> (3. řada) štěpka	52 050 Kč
Hydraulická odstavná noha	16 750 Kč
Barevný odstín mimo uvedeného standardu RAL	11 300 Kč
Možnost doplnění o šnekové dopravníky v různých výkonech a délkách.	Viz str. 72-75

## DOPLATEK ZA ZMĚNU KOL V NABÍDCE WIELTON AGRO

4 x kola 400/60 22,5 nová BKT	19 700 Kč
-------------------------------	-----------

## PRODLOUŽENÍ ZÁRUKY NA STROJI O 12 MĚSÍCŮ

Prodloužení záruky na celkem 24 měsíců (Standardní záruku na stroje poskytují WIELTON AGRO 12 měsíců.)	7 500 Kč
---	----------

**AGROVO** cz  
s.r.o.

Výhradní dovozce techniky Wielton Agro pro ČR a SR

**AGROVO CZ s.r.o.**,  
nám. 14. října 1307/2, 150 00 Praha 5 - Smíchov

**Provozovna pro MS kraj:**  
AGROVO CZ s.r.o.  
747 51 Stěbořice 168, okr. Opava  
tel.: +420 553 661 227, +420 737 245 931  
tel. servis: +420 773 206 205  
e-mail: opatril@agrovo.cz

[www.wielton-agro.cz](http://www.wielton-agro.cz)

Obchodní název stroje pro objednání

# PRC-2 / W12 (tandem)



# WIELTON AGRO

TRAKTOROVÝ NÁVĚŠ  
TŘÍSTRANNĚ SKLÁPĚNÝ



TRADICE A KVALITA PRO VAŠE POLE

## TECHNICKÉ PARAMETRY V COC LISTU STROJE

(pro výběrová řízení, dle vyhl. 167/2013 EU)

### NÁZEV STROJE V COC LISTU

Značka	Wielton
Typ	PRC-2 (*)
Varianta	W
Verze	12
Obchodní název	PRC-2/W12
Kategorie vozidla	R3a
Schválení homologace EU	e20*167/2013*00004*01

\* uvedeno na výrobním štítku

### HMOTNOSTI V PROVOZNÍM STAVU

Maximum	4900 (kg)
Minimum	3800 (kg)
Technicky přípustná maximální hmotnost	16400 (kg)

### TECHNICKY PŘÍPUSTNÁ HMOTNOST NA NÁPRAVU A OJE

Náprava 1	8200 (kg)
Náprava 2	8200 (kg)
Náprava 3	0 (kg)
Svislé zatížení oje s okem průměr 50 mm	2500 (kg)
Svislé zatížení oje se závěsem K80	3000 (kg)

## Doplňkové TECHNICKÉ PARAMETRY

### ROZMĚRY

Délka ložné plochy (mm)	4530
Šířka ložné plochy (mm)	2420
Základní výška korby (mm)	1400
Celková délka (mm)	6980
Celková šířka (mm)	2550
Celková výška s plachtou (mm)	3100
Výška korby od země (mm)	1290
Výška při max. zvednutí korby (mm)	5680
Rozvor náprav (mm)	1350
Objem korby 600+800 mm (m <sup>3</sup> )	15,3
Objem korby s nástavky 600+800+800 mm (m <sup>3</sup> )	24,1
Výška v dolním závěsu (mm)	460
Výška v horním závěsu (mm)	575

### TECHNICKÉ ÚDAJE

Počet náprav (ks)	2
Maximální rychlost (km/h)	40
Pneumatiky v základní výbavě	385/65R22,5 SAVA



## STANDARDNÍ VYBAVENÍ

- **Dvouhadicové vzduchové brzdy WABCO s automatickým nastavením tlaku brzd**
- Pneumatiky 385/65R 22,5 nové SAVA
- Materiálové zpracování korby a podlahy v ořezuvzdorném materiálu DOMEX 400 (RUUKKI Finsko)
  - podlaha o síle 4 mm
  - bočnice o síle 3 mm
- **Bočnice utěsněné pryžovým profilem**
- **Rozšířená šířka podlahy pro uložení 2 ks europalet**
- Ruční parkovací brzda
- Dvě odpružené tandemové nápravy ADR - 40 km/h
- **Odpružení oje - dvěma silentbloky**
- Tažné oko Ø 50 mm Scharmüller rozteč děr 100 x 110 mm
- Mechanická odstavná noha
- Elektroinstalace 12 V
- Hydraulický válec značky Mariz
- Hydraulický systém pro třístranné sklápění s hydraulicky uzavíracím ventilem na maximální úhel vyklápění 50°
- **Výška bočnic dělená 1400 mm (spodní 600 + horní 800)**
- Výsypné okno v zadním čele s prodlouženou hranou
- Venkovní žebřík + schody na vnitřní straně korby
- Plastové přední a zadní blatníky
- **Zadní vývody pneumatické, hydraulické a elektrické pro připojení druhého přívěsu nebo šnekového dopravníku**
- Výstražný trojúhelník
- Klíny pod kola 2 ks
- Nástřík korby v odstínech RAL: 1028, 3002, 3004, 6002, 6018; PUR-Barva
- Traktorový návěs WIELTON je homologován a schválen MD pro provoz v ČR

Obchodní název stroje pro objednání **PRC-2 / W12 (tandem)**



## ZÁKLADNÍ CENA (bez DPH)

**598 500 CZK**

### PŘÍPLATKOVÁ VÝBAVA

Zaplachtování rolováním 640 g/m <sup>2</sup> s konstrukcí	30 350 Kč
Zaplachtování Cramaro (Itálie)	na dotaz
Obslužná lávka se zábradlím	10 350 Kč
Rezerva volně ložená 385/65R 22,5 nová SAVA	26 350 Kč
Prodloužení hrany bočního výsypu pravá nebo levá strana	15 850 Kč
Zásobník na vodu	4 000 Kč
Skříňka na nářadí	5 500 Kč
Zadní závěs	5 150 Kč
Zadní závěs otočný	12 300 Kč
Zadní závěs automatický	22 700 Kč
Vyměnitelný přední závěs K 80 mm 100 x 110 mm	8 550 Kč
Otočné oko Ø 50 mm 100 x 110 mm	10 250 Kč
Síťové senážní nástavky 800 mm 24,1 m <sup>3</sup> (3.řada) štěpka	52 050 Kč
Hydraulická odstavná noha	16 750 Kč
Barevný odstín mimo uvedeného standardu RAL	11 300 Kč
Možnost doplnění o šnekové dopravníky v různých výkonech a délkách	Viz str. 72-75

### DOPLATEK ZA ZMĚNU KOL V NABÍDCE WIELTON AGRO

4 x kola 400/60 22,5 nová BKT	19 700 Kč
-------------------------------	-----------

### PRODLOUŽENÍ ZÁRUKY NA STROJI O 12 MĚSÍCŮ

Prodloužení záruky na celkem 24 měsíců (Standardní záruku na stroje poskytují WIELTON AGRO 12 měsíců.)	7 500 Kč
---	----------

**AGROVO**cz  
s.r.o.

Výhradní dovozce techniky Wielton Agro pro ČR a SR

**AGROVO CZ s.r.o.**,  
nám. 14. října 1307/2, 150 00 Praha 5 - Smíchov

**Provozovna pro MS kraj:**  
AGROVO CZ s.r.o.  
747 51 Stěbořice 168, okr. Opava  
tel.: +420 553 661 227, +420 737 245 931  
tel. servis: +420 773 206 205  
e-mail: opatril@agrovo.cz

[www.wielton-agro.cz](http://www.wielton-agro.cz)

Obchodní název stroje pro objednání

# PRC-2 / W14 (tandem)



# WIELTON AGRO

TRAKTOROVÝ NÁVĚŠ  
TŘÍSTRANNĚ SKLÁPĚNÝ



TRADICE A KVALITA PRO VAŠE POLE

## TECHNICKÉ PARAMETRY V COC LISTU STROJE

(pro výběrová řízení, dle vyhl. 167/2013 EU)

### NÁZEV STROJE V COC LISTU

Značka	Wielton
Typ	PRC-2 (*)
Varianta	W
Verze	14
Obchodní název	PRC-2/W14
Kategorie vozidla	R3a
Schválení homologace EU	e20*167/2013*00004*01

\* uvedeno na výrobním štítku

### HMOTNOSTI V PROVOZNÍM STAVU

Maximum	5200 (kg)
Minimum	4200 (kg)
Technicky přípustná maximální hmotnost	18000 (kg)

### TECHNICKY PŘÍPUSTNÁ HMOTNOST NA NÁPRAVU A OJE

Náprava 1	9000 (kg)
Náprava 2	9000 (kg)
Náprava 3	0 (kg)
Svislé zatížení oje s okem průměr 50 mm	3000 (kg)
Svislé zatížení oje se závěsem K80	4000 (kg)

## Doplňkové TECHNICKÉ PARAMETRY

### ROZMĚRY

Délka ložné plochy (mm)	5250
Šířka ložné plochy (mm)	2420
Základní výška korby (mm)	1400/1600
Celková délka (mm)	7434
Celková šířka (mm)	2550
Celková výška s plachtou (mm)	3140
Výška korby od země (mm)	1445
Výška při max. zvednutí korby (mm)	6160/6290
Rozvor náprav (mm)	1350, 1500
Objem korby 800+600 mm (m <sup>3</sup> )	18
Objem korby 800+800 mm (m <sup>3</sup> )	21
Výška v dolním závěsu (mm)	540
Výška v horním závěsu (mm)	840

### TECHNICKÉ ÚDAJE

Počet náprav (ks)	2
Maximální rychlost (km/h)	40
Pneumatiky v základní výbavě	385/65R22,5 SAVA



## STANDARDNÍ VYBAVENÍ

- **Dvouhadicové vzduchové brzdy WABCO s automatickým nastavením tlaku brzd**
- Pneumatiky 385/65R 22,5 nové SAVA
- Materiálové zpracování korby a podlahy v otěruvzdorném materiálu DOMEX 400 (RUUKKI Finsko)
  - podlaha o síle 4 mm
  - bočnice o síle 3 mm
- **Bočnice utěsněné pryžovým profilem**
- **Rozšířená šířka podlahy pro uložení 2 ks europalet**
- Ruční parkovací brzda
- Dvě odpružené tandemové nápravy ADR - 40 km/h
- Odpružení oje - listovými péry
- Tažné oko Ø 50 mm Scharmüller rozteč děr 145 x 145 mm
- Mechanická odstavná noha
- Elektroinstalace 12 V
- Hydraulický válec značky Mariz
- Hydraulický systém pro třístranné sklápění s hydraulicky uzavíracím ventilem na maximální úhel vyklápění 50°
- **Výška bočnic dělená 1400 mm (spodní 800 + horní 600) dělené sloupkem nebo nedělené, otevíratelné a výklopné\***
- Výsypné okno v zadním čele s prodlouženou hranou
- Venkovní žebřík + schody na vnitřní straně korby
- Plastové přední a zadní blatníky
- **Zadní vývody pneumatické, hydraulické a elektrické pro připojení druhého přívěsu nebo šnekového dopravníku**
- Výstražný trojúhelník
- Klíny pod kola 2 ks
- Nástřík korby v odstínech RAL: 1028, 3002, 3004, 6002, 6018; PUR-Barva
- Traktorový návěs WIELTON je homologován a schválen MD pro provoz v ČR

\* Nedělené bočnice bez středového sloupku uvést v objednávce

## ZÁKLADNÍ CENA (bez DPH)

**689 000 CZK**

### PŘÍPLATKOVÁ VÝBAVA

Zaplachtování rolováním 640 g/m <sup>2</sup> s konstrukcí	33 700 Kč
Zaplachtování Cramaro (Itálie)	na dotaz
Obslužná lávka se zábradlím	10 350 Kč
Rezerva volně ložená 385/65R 22,5 nová SAVA	26 350 Kč
Prodloužení hrany bočního výsypu pravá nebo levá strana	23 000 Kč
Zásobník na vodu	4 000 Kč
Skříňka na nářadí	5 500 Kč
Zadní závěs	5 150 Kč
Zadní závěs otočný	12 300 Kč
Zadní závěs automatický	22 700 Kč
Vyměnitelný přední závěs K 80 mm 145 x 145 mm	12 650 Kč
Otočné oko Ø 50 mm 145 x 145 mm	12 750 Kč
<b>Bočnice horní 800 mm, místo 600 mm</b>	24 800 Kč
Hydraulická odstavná noha	24 400 Kč
<b>Zadní čelo hydraulické</b>	76 600 Kč
<b>Zadní říditelná náprava tandem</b>	53 050 Kč
Boční bezpečnostní zábrany proti podjetí	12 300 Kč
Barevný odstín mimo uvedeného standardu RAL	11 300 Kč
Možnost doplnění o šnekové dopravníky v různých výkonech a délkách	Viz str. 72-75

### DOPLATEK ZA ZMĚNU KOL V NABÍDCE WIELTON AGRO

4 x kola 400/60 22,5 nová BKT	19 700 Kč
4 x kola 425/65R 22,5 DELCORA nová	42 200 Kč
<b>4 x kola 550/45 22,5 nová BKT</b>	77 100 Kč

### PRODLOUŽENÍ ZÁRUKY NA STROJI O 12 MĚSÍCŮ

Prodloužení záruky na celkem 24 měsíců (Standardní záruku na stroje poskytují WIELTON AGRO 12 měsíců.)	8 500 Kč
---	----------

Obchodní název stroje pro objednání **PRC-2 / W14 (tandem)**



**AGROVO** cz  
s.r.o.

Výhradní dovozce techniky Wielton Agro pro ČR a SR

AGROVO CZ s.r.o.,  
nám. 14. října 1307/2, 150 00 Praha 5 - Smíchov

Provozovna pro MS kraj:  
AGROVO CZ s.r.o.

747 51 Stěbořice 168, okr. Opava

tel.: +420 553 661 227, +420 737 245 931

tel. servis: +420 773 206 205

e-mail: opatril@agrovo.cz

[www.wielton-agro.cz](http://www.wielton-agro.cz)

Obchodní název stroje pro objednání

## PRC-2 / W14D (tandem)

**VRATOVÝ SYSTÉM OTEVÍRÁNÍ BOČNIC**

TRAKTOROVÝ NÁVĚS  
TŘÍSTRANNĚ SKLÁPĚNÝ



# WIELTON AGRO



TRADICE A KVALITA PRO VAŠE POLE

### TECHNICKÉ PARAMETRY V COC LISTU STROJE

(pro výběrová řízení, dle vyhl. 167/2013 EU)

#### NÁZEV STROJE V COC LISTU

Značka	Wielton
Typ	PRC-2 (*)
Varianta	W
Verze	14
Obchodní název	PRC-2/W14
Kategorie vozidla	R3a
Schválení homologace EU	e20*167/2013*00004*01

\* uvedeno na výrobním štítku

#### HMOTNOSTI V PROVOZNÍM STAVU

Maximum	5200 (kg)
Minimum	4200 (kg)
Technicky přípustná maximální hmotnost	18000 (kg)

#### TECHNICKY PŘÍPUSTNÁ HMOTNOST NA NÁPRAVU A OJE

Náprava 1	9000 (kg)
Náprava 2	9000 (kg)
Náprava 3	0 (kg)
Svislé zatížení oje s okem průměr 50 mm	3000 (kg)
Svislé zatížení oje se závěsem K80	4000 (kg)

### Doplňkové TECHNICKÉ PARAMETRY

#### ROZMĚRY

Délka ložné plochy (mm)	5250
Šířka ložné plochy (mm)	2420
Základní výška korby (mm)	1400 / 1600
Celková délka (mm)	7730
Celková šířka (mm)	2550
Celková výška s plachtou (mm)	3150
Výška korby od země (mm)	1420
Výška při max. zvednutí korby vzad (mm)	6405
Rozvor náprav (mm)	1350, 1500
Objem korby 800+600 mm (m <sup>3</sup> )	18
Objem korby 800+800 mm (m <sup>3</sup> )	21
Výška v dolním závěsu (mm)	470
Výška v horním závěsu (mm)	740

#### TECHNICKÉ ÚDAJE

Počet náprav(ks)	2
Maximální rychlost (km/h)	40
Pneumatiky v základní výbavě	385/65R22,5 SAVA



## STANDARDNÍ VYBAVENÍ

- **Dvouhadicové vzduchové brzdy WABCO s automatickým nastavením tlaku brzd**
- Pneumatiky 385/65R 22,5 nové SAVA
- Materiálové zpracování podlahy o síle 4 mm v otěruvzdorném materiálu DOMEX 400 (RUUKKI Finsko)
- **Bočnice jsou vyrobeny z vysoce pevnostní překližky o tloušťce 18 mm, vnitřní strana bočnic je pokryta hnědou fenolickou fólií, odolnou vůči nečistotám, oděrům a poškrábání**
- Venkovní strana bočnic je pokryta zeleným propylenem ve vrstvě 240g/m<sup>2</sup>
- **Snadno vyjímatelná středová tyč na straně dveřového systému**
- **Výška levé strany bočnic, nedělená ve výšce 1400 mm**
- **Výška pravé strany bočnic, dělená 1400 mm (spodní 800 mm + horní 600 mm)**
- **Bočnice utěsněné pryžovým profilem**
- **Vratový systém otvírání bočnic**
- **Rozšířená šířka podlahy pro uložení 2 ks europalet**
- Ruční parkovací brzda
- Odpružení oje - listovými péry
- Dvě odpružené tandemové nápravy ADR - 40 km/h
- Tažné oko Ø 50 mm Scharmüller, rozteč děr 145 x 145 mm
- Mechanická odstavná noha
- Elektroinstalace 12 V
- Hydraulický válec značky Mariz
- Hydraulický systém pro třístranné sklápění s hydraulicky uzavíracím ventilem na maximální úhel vyklápění 50°
- **Výsypné okno v zadním čele 410 x 260 mm s prodlouženou hranou**
- Venkovní žebřík + schody na vnitřní straně korby
- Plastové přední a zadní blatníky
- **Zadní vývody pneumatiké, hydraulické a elektrické pro připojení druhého přívěsu nebo šnekového dopravníku**
- Výstražný trojúhelník
- Klíny pod kola 2 ks
- Traktorový návěs WIELTON je homologován a schválen MD pro provoz v ČR

Obchodní název stroje pro objednání **PRC-2 / W14D (tandem)**

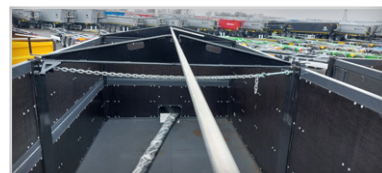
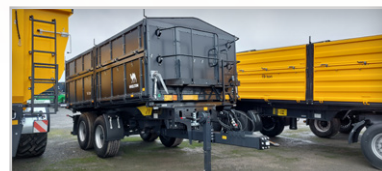

**ZÁKLADNÍ CENA (bez DPH)**

**727 500 CZK**

## PŘÍPLATKOVÁ VÝBAVA

Zaplachtování rolováním 640 g/m <sup>2</sup> s konstrukcí	33 700 Kč
Zaplachtování Cramaro (Itálie)	na dotaz
Obslužná lávka se zábradlím	10 350 Kč
Rezerva volně ložená 385/65R 22,5 nová SAVA	26 350 Kč
Prodloužení hrany bočního výsypu pravá nebo levá strana	23 000 Kč
Zásobník na vodu	4 000 Kč
Skříňka na nářadí	5 500 Kč
Zadní závěs	5 150 Kč
Zadní závěs otočný	12 300 Kč
Zadní závěs automatický	22 700 Kč
Vyměnitelný přední závěs K 80 mm 145 x 145 mm	12 650 Kč
Otočné oko Ø 50 mm 145 x 145 mm	12 750 Kč
<b>Bočnice horní 800 mm, místo 600 mm</b>	<b>24 800 Kč</b>
Hydraulická odstavná noha	24 400 Kč
<b>Zadní říditelná náprava tandem</b>	<b>53 050 Kč</b>
Boční bezpečnostní zábrany proti podjetí	12 300 Kč
Možnost doplnění o šnekové dopravníky v různých výkonech a délkách.	Viz str. 72-75

## DOPLATEK ZA ZMĚNU KOL V NABÍDCE WIELTON AGRO

4 x kola 400/60 22,5 nová BKT	19 700 Kč
4 x kola 425/65R 22,5 DELCORA nová	42 200 Kč
<b>4 x kola 550/45 22,5 nové BKT</b>	<b>77 100 Kč</b>

## PRODLOUŽENÍ ZÁRUKY NA STROJI O 12 MĚSÍCŮ

Prodloužení záruky na celkem 24 měsíců	8 500 Kč
(Standardní záruku na stroje poskytují WIELTON AGRO 12 měsíců.)	

**AGROVO CZ**  
s.r.o.

Výhradní dovozce techniky Wielton Agro pro ČR a SR

**AGROVO CZ s.r.o.**,  
nám. 14. října 1307/2, 150 00 Praha 5 - Smíchov

**Provozovna pro MS kraj:**

AGROVO CZ s.r.o.

747 51 Stěbořice 168, okr. Opava

tel.: +420 553 661 227, +420 737 245 931

tel. servis: +420 773 206 205

e-mail: opatril@agrovo.cz

[www.wielton-agro.cz](http://www.wielton-agro.cz)

Obchodní název stroje pro objednání

## PRS-2 / W8

TRAKTOROVÝ PŘÍVĚS  
TŘÍSTRANNĚ SKLÁPĚNÝ



# WIELTON AGRO



TRADICE A KVALITA PRO VAŠE POLE

### TECHNICKÉ PARAMETRY V COC LISTU STROJE

(pro výběrová řízení, dle vyhl. 167/2013 EU)

#### NÁZEV STROJE V COC LISTU

Značka	Wielton
Typ	PRS (*)
Varianta	2W
Verze	108
Obchodní název	PRS-2/W8
Kategorie vozidla	R3a
Schválení homologace EU	e9*167/2013*11009*03

\* uvedeno na výrobním štítku

#### HMOTNOSTI V PROVOZNÍM STAVU

Maximum	5400 (kg)
Minimum	2700 (kg)
Technicky přípustná maximální hmotnost	12400 (kg)

#### TECHNICKY PŘÍPUSTNÁ HMOTNOST NA NÁPRAVU A OJE

Náprava 1	6200 (kg)
Náprava 2	6200 (kg)
Náprava 3	0 (kg)

### Doplňkové TECHNICKÉ PARAMETRY

#### ROZMĚRY

Délka ložné plochy (mm)	4530
Šířka ložné plochy (mm)	2420
Základní výška korby (mm)	1000
Celková délka (mm)	6825
Celková šířka (mm)	2550
Celková výška s plachtou (mm)	2550
Výška korby od země (mm)	1160
Výška při max. zvednutí korby (mm)	5470
Rozvor náprav (mm)	3100
Objem korby 500+500 mm (m <sup>3</sup> )	11
Objem korby s nástavky 500+500+800 mm (m <sup>3</sup> )	19,7
Výška závěsu (mm)	820

#### TECHNICKÉ ÚDAJE

Počet náprav (ks)	2
Maximální rychlost (km/h)	40
Pneumatiky v základní výbavě	315/60R 22,5



## STANDARDNÍ VYBAVENÍ

- **Dvouhadicové vzduchové brzdy WABCO s automatickým nastavením tlaku brzd**
- Pneumatiky 315/60R 22,5 nové
- Materiálové zpracování korby a podlahy v ořezávkovém materiálu DOMEX 400 (RUUKKI Finsko)
  - podlaha o síle 4 mm
  - bočnice o síle 3 mm
- **Bočnice utěsněné pryžovým profilem**
- **Rozšířená šířka podlahy pro uložení 2 ks europalet**
- Ruční parkovací brzda
- Odpružené nápravy ADR, parabolické pružiny - 40 km/h
- Tažné oko Ø 40 mm Scharmüller
- Elektroinstalace 12 V
- Hydraulický válec značky Mariz
- Točnice JOST Německo
- Hydraulický systém pro třístranné sklápění s hydraulicky uzavíracím ventilem na maximální úhel vyklápění 50°
- **Výška bočnic dělená 1000 mm (spodní 500 + horní 500)**
- Výsypné okno v zadním čele s prodlouženou hranou
- Venkovní žebřík + schody na vnitřní straně korby
- Plastové zadní blatníky
- **Zadní vývody pneumatické, hydraulické a elektrické pro připojení druhého přívěsu nebo šnekového dopravníku**
- Výstražný trojúhelník
- Klíny pod kola 2 ks
- Nástřik korby v odstínech RAL: 1028, 3002, 3004, 6002, 6018; PUR-Barva
- Traktorový přívěs WIELTON je homologován a schválen MD pro provoz v ČR

Obchodní název stroje pro objednání **PRS-2 / W8**



## ZÁKLADNÍ CENA (bez DPH)

**484 500 CZK**

### PŘÍPLATKOVÁ VÝBAVA

Zaplachtování rolováním 640 g/m <sup>2</sup> s konstrukcí	30 350 Kč
Zaplachtování Cramaro (Itálie)	na dotaz
Obslužná lávka se zábradlím	10 350 Kč
Rezerva s držákem 315/60R 22,5 DELCORA nová	25 450 Kč
Prodloužení hrany bočního výsypu pravá nebo levá strana	15 850 Kč
Zásobník na vodu	4 000 Kč
Skříňka na nářadí	5 500 Kč
Zadní závěs	5 150 Kč
Zadní závěs otočný	12 300 Kč
Zadní závěs automatický	22 700 Kč
Síťové senážní nástavky 800 mm 19,7 m <sup>3</sup> (3. řada) štěpka	52 050 Kč
Barevný odstín mimo uvedeného standardu RAL	9 800 Kč
Možnost doplnění o šnekové dopravníky v různých výkonech a délkách.	viz. str. 72-75

### PRODLOUŽENÍ ZÁRUKY NA STROJI O 12 MĚSÍCŮ

Prodloužení záruky na celkem 24 měsíců	6 500 Kč
(Standardní záruku na stroje poskytují WIELTON AGRO 12 měsíců.)	

**AGROVO**cz  
s.r.o.

Výhradní dovozce techniky Wielton Agro pro ČR a SR

**AGROVO CZ s.r.o.**,  
nám. 14. října 1307/2, 150 00 Praha 5 - Smíchov

**Provozovna pro MS kraj:**  
AGROVO CZ s.r.o.  
747 51 Stěbořice 168, okr. Opava  
tel.: +420 553 661 227, +420 737 245 931  
tel. servis: +420 773 206 205  
e-mail: opatril@agrovo.cz

[www.wielton-agro.cz](http://www.wielton-agro.cz)

Obchodní název stroje pro objednání

**PRS-2 / W9L**

**LONG**



**WIELTON  
AGRO**

TRAKTOROVÝ PŘÍVĚS  
TŘÍSTRANNĚ SKLÁPĚNÝ



TRADICE A KVALITA PRO VAŠE POLE

### TECHNICKÉ PARAMETRY V COC LISTU STROJE

(pro výběrová řízení, dle vyhl. 167/2013 EU)

#### NÁZEV STROJE V COC LISTU

Značka	Wielton
Typ	PRS (*)
Varianta	2W
Verze	109
Obchodní název	PRS-2/W9L
Kategorie vozidla	R3a
Schválení homologace EU	e9*167/2013*11009*03

\* uvedeno na výrobním štítku

#### HMOTNOSTI V PROVOZNÍM STAVU

Maximum	5400 (kg)
Minimum	2700 (kg)
Technicky přípustná maximální hmotnost	12400 (kg)

#### TECHNICKY PŘÍPUSTNÁ HMOTNOST NA NÁPRAVU A OJE

Náprava 1	6200 (kg)
Náprava 2	6200 (kg)
Náprava 3	0 (kg)

### Doplňkové TECHNICKÉ PARAMETRY

#### ROZMĚRY

Délka ložné plochy (mm)	5300
Šířka ložné plochy (mm)	2420
Základní výška korby (mm)	1000
Celková délka (mm)	7765
Celková šířka (mm)	2550
Celková výška s plachtou (mm)	2550
Výška korby od země (mm)	1210
Výška při max. zvednutí korby (mm)	5845
Rozvor náprav (mm)	3675
Objem korby 500+500 mm (m <sup>3</sup> )	12,8
Objem korby s nástavky 500+500+800 mm (m <sup>3</sup> )	23
Výška závěsu (mm)	820

#### TECHNICKÉ ÚDAJE

Počet náprav (ks)	2
Maximální rychlost (km/h)	40
Pneumatiky v základní výbavě	315/60 R22,5



## STANDARDNÍ VYBAVENÍ

- **Dvouhadicové vzduchové brzdy WABCO s automatickým nastavením tlaku brzd**
- Pneumatiky 315/60R 22,5 nové
- Materiálové zpracování korby a podlahy v otěruvzdorném materiálu DOMEX 400 (RUUKKI Finsko)
  - podlaha o síle 4 mm
  - bočnice o síle 3 mm
- **Bočnice utěsněné pryžovým profilem**
- **Rozšířená šířka podlahy pro uložení 2 ks europalet**
- Ruční parkovací brzda
- Odpružené nápravy ADR, parabolické pružiny - 40 km/h
- Tažné oko Ø 40 mm Scharmüller
- Elektroinstalace 12 V
- Hydraulický válec značky HYVA
- Točnice JOST Německo
- Hydraulický systém pro třístranné sklápění s hydraulicky uzavíracím ventilem na maximální úhel vyklápění 50°
- **Výška bočnic dělená 1000 mm (spodní 500 + horní 500)**
- Výsypné okno v zadním čele s prodlouženou hranou
- Venkovní žebřík + schody na vnitřní straně korby
- Plastové zadní blatníky
- **Zadní vývody pneumatické, hydraulické a elektrické pro připojení druhého přívěsu nebo šnekového dopravníku**
- Výstražný trojúhelník
- Klíny pod kola 2 ks
- Nástřik korby v odstínech RAL: 1028, 3002, 3004, 6002, 6018, PUR-Barva
- Traktorový přívěs WIELTON je homologován a schválen MD pro provoz v ČR

Obchodní název stroje pro objednání **PRS-2 / W9L LONG**



**ZÁKLADNÍ CENA (bez DPH)**

**526 000 CZK**

## PŘÍPLATKOVÁ VÝBAVA

Zaplachtování rolováním 640 g/m <sup>2</sup> s konstrukcí	30 650 Kč
Zaplachtování Cramaro (Itálie)	na dotaz
Obslužná lávka se zábradlím	10 350 Kč
Rezerva s košem nebo držákem 315/60R 22,5 DELCORA nová	25 450 Kč
Zásobník na vodu	4 000 Kč
Skříňka na nářadí	5 500 Kč
Zadní závěs	5 150 Kč
Zadní závěs otočný	12 300 Kč
Zadní závěs automatický	22 700 Kč
Síťové senážní nástavky 800 mm 23 m <sup>3</sup> (3. řada)	52 050 Kč
Boční bezpečnostní zábrany proti podjetí	12 300 Kč
Komplet pravých a levých pomocných pružin pro otevírání a zavírání bočnic	8 350 Kč
Barevný odstín mimo uvedeného standardu RAL	11 300 Kč
Možnost doplnění o šnekové dopravníky v různých výkonech a délkách.	viz. str. 72-75

## DOPLATEK ZA ZMĚNU KOL V NABÍDCE WIELTON AGRO

4 x kola 445/45R 19,5 ADVANCE nová	42 200 Kč
------------------------------------	-----------

## PRODLOUŽENÍ ZÁRUKY NA STROJI O 12 MĚSÍCŮ

Prodloužení záruky na celkem 24 měsíců (Standardní záruku na stroje poskytují WIELTON AGRO 12 měsíců.)	6 500 Kč
---	----------

**AGROVO CZ**  
s.r.o.

Výhradní dovozce techniky Wielton Agro pro ČR a SR

**AGROVO CZ s.r.o.**,  
nám. 14. října 1307/2, 150 00 Praha 5 - Smíchov

**Provozovna pro MS kraj:**  
AGROVO CZ s.r.o.  
747 51 Stěbořice 168, okr. Opava  
tel.: +420 553 661 227, +420 737 245 931  
tel. servis: +420 773 206 205  
e-mail: opatril@agrovo.cz

[www.wielton-agro.cz](http://www.wielton-agro.cz)

Obchodní název stroje pro objednání

## PRS-2 / W10

TRAKTOROVÝ PŘÍVĚS  
TŘÍSTRANNĚ SKLÁPĚNÝ



# WIELTON AGRO



TRADICE A KVALITA PRO VAŠE POLE

### TECHNICKÉ PARAMETRY V COC LISTU STROJE

(pro výběrová řízení, dle vyhl. 167/2013 EU)

#### NÁZEV STROJE V COC LISTU

Značka	Wielton
Typ	PRS (*)
Varianta	2W
Verze	409
Obchodní název	PRS-2/W10
Kategorie vozidla	R3a
Schválení homologace EU	e9*167/2013*11009*03

\* uvedeno na výrobním štítku

#### HMOTNOSTI V PROVOZNÍM STAVU

Maximum	4100 (kg)
Minimum	3400 (kg)
Technicky přípustná maximální hmotnost	13900 (kg)

#### TECHNICKY PŘÍPUSTNÁ HMOTNOST NA NÁPRAVU A OJE

Náprava 1	6950 (kg)
Náprava 2	6950 (kg)
Náprava 3	0 (kg)

### Doplňkové TECHNICKÉ PARAMETRY

#### ROZMĚRY

Délka ložné plochy (mm)	4530
Šířka ložné plochy (mm)	2420
Základní výška korby (mm)	1200
Celková délka (mm)	6865
Celková šířka (mm)	2550
Celková výška s plachtou (mm)	2860
Výška korby od země (mm)	1290
Výška při max. zvednutí korby (mm)	5650
Rozvor náprav (mm)	3100
Objem korby 600+600 mm (m <sup>3</sup> )	13,2
Objem korby s nástavky 600+600+800 mm (m <sup>3</sup> )	22
Výška závěsu (mm)	850

#### TECHNICKÉ ÚDAJE

Počet náprav (ks)	2
Maximální rychlost (km/h)	40
Pneumatiky v základní výbavě	385/65R 22,5 SAVA



## STANDARDNÍ VYBAVENÍ

- **Dvouhadicové vzduchové brzdy WABCO s automatickým nastavením tlaku brzd**
- Pneumatiky 385/65R 22,5 nové SAVA
- Materiálové zpracování korby a podlahy v ořezávacím materiálu DOMEX 400 (RUUKKI Finsko)
  - podlaha o síle 4 mm
  - bočnice o síle 3 mm
- **Bočnice utěsněné pryžovým profilem**
- **Rozšířená šířka podlahy pro uložení 2 ks europalet**
- Ruční parkovací brzda
- Odpružené nápravy ADR, parabolické pružiny - 40 km/h
- Tažné oko Ø 40 mm Scharmüller
- Elektroinstalace 12 V
- Hydraulický válec značky Mariz
- Točnice JOST Německo
- Hydraulický systém pro třístranné sklápění s hydraulicky uzavíracím ventilem na maximální úhel vyklápění 50°
- **Výška bočnic dělená 1200 mm (spodní 600 + horní 600)**
- Výsypné okno v zadním čele s prodlouženou hranou
- Venkovní žebřík + schody na vnitřní straně korby
- Plastové zadní blatníky
- **Zadní vývody pneumatické, hydraulické a elektrické pro připojení druhého přívěsu nebo šnekového dopravníku**
- Výstražný trojúhelník
- Klíny pod kola 2 ks
- Nástřík korby v odstínech RAL: 1028, 3002, 3004, 6002, 6018; PUR-Barva
- Traktorový přívěs WIELTON je homologován a schválen MD pro provoz v ČR

Obchodní název stroje pro objednání PRS-2 / W10



**ZÁKLADNÍ CENA (bez DPH)**

**550 000 CZK**

## PŘÍPLATKOVÁ VÝBAVA

Zaplachtování rolováním 640 g/m <sup>2</sup> s konstrukcí	30 350 Kč
Zaplachtování Cramaro (Itálie)	na dotaz
Obslužná lávka se zábradlím	10 350 Kč
Rezerva s košem nebo držákem 385/65R 22,5 nová SAVA	26 350 Kč
Prodloužení hrany bočního výsypu pravá nebo levá strana	15 850 Kč
Zásobník na vodu	4 000 Kč
Skříňka na nářadí	5 500 Kč
Zadní závěs	5 150 Kč
Zadní závěs otočný	12 300 Kč
Zadní závěs automatický	22 700 Kč
Síťové senážní nástavky 800 mm 22 m <sup>3</sup> (3. řada) štěpka	52 050 Kč
Barevný odstín mimo uvedeného standardu RAL	11 300 Kč
Možnost doplnění o šnekové dopravníky v různých výkonech a délkách.	viz. str. 72-75

## DOPLATEK ZA ZMĚNU KOL V NABÍDCE WIELTON AGRO

4 x kola 400/60 22,5 nová BKT	19 700 Kč
-------------------------------	-----------

## PRODLOUŽENÍ ZÁRUKY NA STROJI O 12 MĚSÍCŮ

Prodloužení záruky na celkem 24 měsíců (Standardní záruku na stroje poskytují WIELTON AGRO 12 měsíců.)	7 500 Kč
---	----------

**AGROVO** cz  
s.r.o.

Výhradní dovozce techniky Wielton Agro pro ČR a SR

**AGROVO CZ s.r.o.**,  
nám. 14. října 1307/2, 150 00 Praha 5 - Smíchov

**Provozovna pro MS kraj:**  
AGROVO CZ s.r.o.  
747 51 Stěbořice 168, okr. Opava  
tel.: +420 553 661 227, +420 737 245 931  
tel. servis: +420 773 206 205  
e-mail: opatril@agrovo.cz

[www.wielton-agro.cz](http://www.wielton-agro.cz)

Obchodní název stroje pro objednání

## PRS-2 / W12

TRAKTOROVÝ PŘÍVĚS  
TŘÍSTRANNĚ SKLÁPĚNÝ



# WIELTON AGRO



TRADICE A KVALITA PRO VAŠE POLE

### TECHNICKÉ PARAMETRY V COC LISTU STROJE

(pro výběrová řízení, dle vyhl. 167/2013 EU)

#### NÁZEV STROJE V COC LISTU

Značka	Wielton
Typ	PRS (*)
Varianta	2W
Verze	412
Obchodní název	PRS-2/W12
Kategorie vozidla	R3a
Schválení homologace EU	e9*167/2013*11009*03

\* uvedeno na výrobním štítku

#### HMOTNOSTI V PROVOZNÍM STAVU

Maximum	4900 (kg)
Minimum	3900 (kg)
Technicky přípustná maximální hmotnost	16400 (kg)

#### TECHNICKY PŘÍPUSTNÁ HMOTNOST NA NÁPRAVU A OJE

Náprava 1	8200 (kg)
Náprava 2	8200 (kg)
Náprava 3	0 (kg)

### Doplňkové TECHNICKÉ PARAMETRY

#### ROZMĚRY

Délka ložné plochy (mm)	4530
Šířka ložné plochy (mm)	2420
Základní výška korby (mm)	1400
Celková délka (mm)	6725
Celková šířka (mm)	2550
Celková výška s plachtou (mm)	3070
Výška korby od země (mm)	1290
Výška při max. zvednutí korby (mm)	5650
Rozvor náprav (mm)	3100
Objem korby 600+800 mm (m <sup>3</sup> )	15,3
Objem korby s nástavky 600+800+800 mm (m <sup>3</sup> )	24,1
Výška závěsu (mm)	880

#### TECHNICKÉ ÚDAJE

Počet náprav (ks)	2
Maximální rychlost (km/h)	40
Pneumatiky v základní výbavě	385/65R22,5 SAVA



## STANDARDNÍ VYBAVENÍ

- **Dvouhadicové vzduchové brzdy WABCO s automatickým nastavením tlaku brzd**
- Pneumatiky 385/65R 22,5 nové SAVA
- Materiálové zpracování korby a podlahy v otěruvzdorném materiálu DOMEX 400 (RUUKKI Finsko)
  - podlaha o síle 4 mm
  - bočnice o síle 3 mm
- **Bočnice utěsněné pryžovým profilem**
- **Rozšířená šířka podlahy pro uložení 2 ks europalet**
- Ruční parkovací brzda
- Odpružené nápravy ADR, parabolické pružiny - 40 km/h
- Tažné oko Ø 40 mm Scharmüller
- Elektroinstalace 12 V
- Hydraulický válec značky Mariz
- Točnice JOST Německo
- Hydraulický systém pro třístranné sklápění s hydraulicky uzavíracím ventilem na maximální úhel vyklápění 50°
- **Výška bočnic dělená 1400 mm (spodní 600 + horní 800)**
- Výsypné okno v zadním čele s prodlouženou hranou
- Venkovní žebřík + schody na vnitřní straně korby
- Plastové zadní blatníky
- **Zadní vývody pneumatické, hydraulické a elektrické pro připojení druhého přívěsu nebo šnekového dopravníku**
- Výstražný trojúhelník
- Klíny pod kola 2 ks
- Nástřík korby v odstínech RAL: 1028, 3002, 3004, 6002, 6018; PUR-Barva
- Traktorový přívěs WIELTON je homologován a schválen MD pro provoz v ČR

Obchodní název stroje pro objednání PRS-2 / W12



**ZÁKLADNÍ CENA (bez DPH)**

**569 500 CZK**

## PŘÍPLATKOVÁ VÝBAVA

Zaplachtování rolováním 640 g/m <sup>2</sup> s konstrukcí	30 350 Kč
Zaplachtování Cramaro (Itálie)	na dotaz
Obslužná lávka se zábradlím	10 350 Kč
Rezerva s košem nebo držákem 385/65R 22,5 nová SAVA	26 350 Kč
Prodloužení hrany bočního výsypu pravá nebo levá strana	15 850 Kč
Zásobník na vodu	4 000 Kč
Skříňka na nářadí	5 500 Kč
Zadní závěs	5 150 Kč
Zadní závěs otočný	12 300 Kč
Zadní závěs automatický	22 700 Kč
Síťové senážní nástavky 800 mm 24,1 m <sup>3</sup> (3. řada) štěpka	52 050 Kč
Barevný odstín mimo uvedeného standardu RAL	11 300 Kč
Možnost doplnění o šnekové dopravníky v různých výkonech a délkách.	viz. str. 72-75

## DOPLATEK ZA ZMĚNU KOL V NABÍDCE WIELTON AGRO

4 x kola 400/60 22,5 nová BKT	19 700 Kč
-------------------------------	-----------

## PRODLOUŽENÍ ZÁRUKY NA STROJI O 12 MĚSÍCŮ

Prodloužení záruky na celkem 24 měsíců (Standardní záruku na stroje poskytují WIELTON AGRO 12 měsíců.)	7 500 Kč
---	----------

**AGROVO** cz  
s.r.o.

Výhradní dovozce techniky Wielton Agro pro ČR a SR

**AGROVO CZ s.r.o.**,  
nám. 14. října 1307/2, 150 00 Praha 5 - Smíchov

**Provozovna pro MS kraj:**  
AGROVO CZ s.r.o.  
747 51 Stěbořice 168, okr. Opava  
tel.: +420 553 661 227, +420 737 245 931  
tel. servis: +420 773 206 205  
e-mail: opatril@agrovo.cz

[www.wielton-agro.cz](http://www.wielton-agro.cz)

Obchodní název stroje pro objednání

**PRS-2/W12L**

**LONG**

TRAKTOROVÝ PŘÍVĚS  
TŘÍSTRANNĚ SKLÁPĚNÝ



**WIELTON  
AGRO**



TRADICE A KVALITA PRO VAŠE POLE

## TECHNICKÉ PARAMETRY V COC LISTU STROJE

(pro výběrová řízení, dle vyhl. 167/2013 EU)

### NÁZEV STROJE V COC LISTU

Značka	Wielton
Typ	PRS (*)
Varianta	2W
Verze	412
Obchodní název	PRS-2/W12
Kategorie vozidla	R3a
Schválení homologace EU	e9*167/2013*11009*03

\* uvedeno na výrobním štítku

### HMOTNOSTI V PROVOZNÍM STAVU

Maximum	4900 (kg)
Minimum	3900 (kg)
Technicky přípustná maximální hmotnost	16400 (kg)

### TECHNICKY PŘÍPUSTNÁ HMOTNOST NA NÁPRAVU A OJE

Náprava 1	8200 (kg)
Náprava 2	8200 (kg)
Náprava 3	0 (kg)

## Doplňkové TECHNICKÉ PARAMETRY

### ROZMĚRY

Délka ložné plochy (mm)	5300
Šířka ložné plochy (mm)	2420
Základní výška korby (mm)	1200
Celková délka (mm)	7765
Celková šířka (mm)	2550
Celková výška s plachtou (mm)	2800
Výška korby od země (mm)	1335
Výška při max. zvednutí korby (mm)	6050
Rozvor náprav (mm)	3680
Objem korby 600+600 mm (m <sup>3</sup> )	15,4
Objem korby s nástavky 600+600+800 mm (m <sup>3</sup> )	26
Výška závěsu (mm)	900

### TECHNICKÉ ÚDAJE

Počet náprav (ks)	2
Maximální rychlost (km/h)	40
Pneumatiky v základní výbavě	385/65R 22,5 SAVA



## STANDARDNÍ VYBAVENÍ

- **Dvouhadicové vzduchové brzdy WABCO s automatickým nastavením tlaku brzd**
- Pneumatiky 385/65R 22,5 nové SAVA
- Materiálové zpracování korby a podlahy v otěruvzdorném materiálu DOMEX 400 (RUUKKI Finsko)
  - podlaha o síle 4 mm
  - bočnice o síle 3 mm
- **Bočnice utěsněné pryžovým profilem**
- **Rozšířená šířka podlahy pro uložení 2 ks europalet**
- Ruční parkovací brzda
- Odpružené nápravy ADR, parabolické pružiny - 40 km/h
- Tažné oko Ø 40 mm Scharmüller
- Elektroinstalace 12 V
- Hydraulický válec značky HYVA
- Točnice JOST Německo
- Hydraulický systém pro třístranné sklápění s hydraulicky uzavíracím ventilem na maximální úhel vyklápění 50°
- **Výška bočnic dělená 1200 mm (spodní 600 + horní 600)**
- Výsypné okno v zadním čele s prodlouženou hranou
- Venkovní žebřík + schody na vnitřní straně korby
- Plastové zadní blatníky
- **Zadní vývody pneumatické, hydraulické a elektrické pro připojení druhého přívěsu nebo šnekového dopravníku**
- Výstražný trojúhelník
- Klíny pod kola 2 ks
- Nástřík korby v odstínech RAL: 1028, 3002, 3004, 6002, 6018; PUR-Barva
- Traktorový přívěs WIELTON je homologován a schválen MD pro provoz v ČR

Obchodní název stroje pro objednání PRS-2/W12L LONG



## ZÁKLADNÍ CENA (bez DPH)

**578 500 CZK**

### PŘÍPLATKOVÁ VÝBAVA

Zaplachtování rolováním 640 g/m <sup>2</sup> s konstrukcí	31 900 Kč
Zaplachtování Cramaro (Itálie)	na dotaz
Obslužná lávka se zábradlím	10 350 Kč
Rezerva s košem nebo držákem 385/65R 22,5 nová SAVA	26 350 Kč
Zásobník na vodu	4 000 Kč
Skříňka na nářadí	5 500 Kč
Zadní závěs	5 150 Kč
Zadní závěs otočný	12 300 Kč
Zadní závěs automatický	22 700 Kč
Síťové senážní nástavky 800 mm 26 m <sup>3</sup> (3. řada) štěpka	52 050 Kč
Boční bezpečnostní zábrany proti podjetí	12 300 Kč
Komplet pravých a levých pomocných pružin pro otvírání a zavírání bočnic	8 350 Kč
Barevný odstín mimo uvedeného standardu RAL	11 300 Kč
Možnost doplnění o šnekové dopravníky v různých výkonech a délkách.	viz. str. 72-75

### DOPLATEK ZA ZMĚNU KOL V NABÍDCE WIELTON AGRO

4 x kola 400/60 22,5 nová BKT	19 700 Kč
4 x kola 445/45R 19,5 ADVANCE nová	42 200 Kč
<b>4 x kola 500/45 22,5 nová BKT</b>	<b>51 650 Kč</b>

### PRODLOUŽENÍ ZÁRUKY NA STROJI O 12 MĚSÍCŮ

Prodloužení záruky na celkem 24 měsíců (Standardní záruku na stroje poskytují WIELTON AGRO 12 měsíců.)	7 500 Kč
---	----------

**AGROVO**cz  
s.r.o.

Výhradní dovozce techniky Wielton Agro pro ČR a SR

**AGROVO CZ s.r.o.**,  
nám. 14. října 1307/2, 150 00 Praha 5 - Smíchov

**Provozovna pro MS kraj:**

AGROVO CZ s.r.o.

747 51 Stěbořice 168, okr. Opava

tel.: +420 553 661 227, +420 737 245 931

tel. servis: +420 773 206 205

e-mail: opatril@agrovo.cz

[www.wielton-agro.cz](http://www.wielton-agro.cz)

Obchodní název stroje pro objednání

# PRS-2 / W14

TRAKTOROVÝ PŘÍVĚS  
TŘÍSTRANNĚ SKLÁPĚNÝ



# WIELTON AGRO

## Nové konstrukční provedení



TRADICE A KVALITA PRO VAŠE POLE

### TECHNICKÉ PARAMETRY V COC LISTU STROJE

(pro výběrová řízení, dle vyhl. 167/2013 EU)

#### NÁZEV STROJE V COC LISTU

Značka	Wielton
Typ	PRS (*)
Varianta	2W
Verze	214
Obchodní název	PRS-2/W14
Kategorie vozidla	R3a
Schválení homologace EU	e9*167/2013*11009*03

\* uvedeno na výrobním štítku

#### HMOTNOSTI V PROVOZNÍM STAVU

Maximum	5100 (kg)
Minimum	4500 (kg)
Technicky přípustná maximální hmotnost	18000 (kg)

#### TECHNICKY PŘÍPUSTNÁ HMOTNOST NA NÁPRAVU A OJE

Náprava 1	9000 (kg)
Náprava 2	9000 (kg)
Náprava 3	0 (kg)

### Doplňkové TECHNICKÉ PARAMETRY

#### ROZMĚRY

Délka ložné plochy (mm)	5250
Šířka ložné plochy (mm)	2420
Základní výška korby (mm)	1400/1600
Celková délka (mm)	7828
Celková šířka (mm)	2550
Celková výška s plachtou (mm)	3140
Výška korby od země (mm)	1440
Výška při max. zvednutí korby (mm)	6106/6236
Rozvor náprav (mm)	3520
Objem korby 800+600 mm (m <sup>3</sup> )	18
Objem korby 800+800 mm (m <sup>3</sup> )	21
Výška závěsu (mm)	950

#### TECHNICKÉ ÚDAJE

Počet náprav (ks)	2
Maximální rychlost (km/h)	40
Pneumatiky v základní výbavě	385/65R 22,5 SAVA



## STANDARDNÍ VYBAVENÍ

- **Dvouhadicové vzduchové brzdy WABCO s automatickým nastavením tlaku brzd**
- Pneumatiky 385/65R 22,5 nové SAVA
- Materiálové zpracování korby a podlahy v ořezávacím materiálu DOMEX 400 (RUUKKI Finsko)
  - podlaha o síle 4 mm
  - bočnice o síle 3 mm
- **Bočnice utěsněné pryžovým profilem**
- **Rozšířená šířka podlahy pro uložení 2 ks europalet**
- Ruční parkovací brzda
- Odpružené nápravy ADR, parabolické pružiny - 40 km/h
- Tažné oko Ø 40 mm Scharmüller
- Elektroinstalace 12 V
- Hydraulický válec značky Mariz
- Točnice JOST Německo
- **Točnice s nastavitelnou výškou oje (2x 150 mm)**
- Hydraulický systém pro třístranné sklápění s hydraulicky uzavíracím ventilem na maximální úhel vyklápění 50°
- **Výška bočnic dělená 1400 mm (spodní 800 + horní 600) dělené sloupkem nebo nedělené, otevíratelné a výklopné\***
- Výsypné okno v zadním čele s prodlouženou hranou
- Venkovní žebřík + schody na vnitřní straně korby
- Plastové zadní blatníky
- **Zadní vývody pneumatické, hydraulické a elektrické pro připojení druhého přívěsu nebo šnekového dopravníku**
- Výstražný trojúhelník
- Klíny pod kola 2 ks
- Nástřik korby v odstínech RAL: 1028, 3002, 3004, 6002, 6018; PUR-Barva
- Traktorový přívěs WIELTON je homologován a schválen MD pro provoz v ČR

\* Nedělené bočnice bez středového sloupku uvést v objednávce

Obchodní název stroje pro objednání PRS-2 / W14



## ZÁKLADNÍ CENA (bez DPH)

**669 000 CZK**

### PŘÍPLATKOVÁ VÝBAVA

Zaplachtování rolováním 640 g/m <sup>2</sup> s konstrukcí	33 700 Kč
Zaplachtování Cramaro (Itálie)	na dotaz
Obslužná lávka se zábradlím	10 350 Kč
Rezerva s košem nebo držákem 385/65R 22,5 nová SAVA	26 350 Kč
Prodloužení hrany bočního výsypu pravá nebo levá strana	23 000 Kč
Zásobník na vodu	4 000 Kč
Skříňka na nářadí	5 500 Kč
Zadní závěs	5 150 Kč
Zadní závěs otočný	12 300 Kč
Zadní závěs automatický	22 700 Kč
<b>Bočnice horní 800 mm, místo 600 mm</b>	<b>24 800 Kč</b>
Zadní čelo hydraulické	76 600 Kč
Boční bezpečnostní zábrany proti podjetí	12 300 Kč
Barevný odstín mimo uvedeného standardu RAL	11 300 Kč
Možnost doplnění o šnekové dopravníky v různých výkonech a délkách.	viz. str. 72-75

### DOPLATEK ZA ZMĚNU KOL V NABÍDCE WIELTON AGRO

4 x kola 400/60 22,5 nová BKT	19 700 Kč
4 x kola 425/65R 22,5 DELCORA nová	42 200 Kč
4 x kola 550/45 22,5 nová BKT	77 100 Kč

### PRODLOUŽENÍ ZÁRUKY NA STROJI O 12 MĚSÍCŮ

Prodloužení záruky na celkem 24 měsíců (Standardní záruku na stroje poskytují WIELTON AGRO 12 měsíců.)	8 500 Kč
---	----------

**AGROVO** cz  
s.r.o.

Výhradní dovozce techniky Wielton Agro pro ČR a SR

AGROVO CZ s.r.o.,  
nám. 14. října 1307/2, 150 00 Praha 5 - Smíchov

**Provozovna pro MS kraj:**

AGROVO CZ s.r.o.

747 51 Stěbořice 168, okr. Opava

tel.: +420 553 661 227, +420 737 245 931

tel. servis: +420 773 206 205

e-mail: opatril@agrovo.cz

[www.wielton-agro.cz](http://www.wielton-agro.cz)

Obchodní název stroje pro objednání

# PRS-2 / W14D

VRATOVÝ SYSTÉM OTEVÍRÁNÍ

BOČNIC

TRAKTOROVÝ PŘÍVĚS  
TŘÍSTRANNĚ SKLÁPĚNÝ



# WIELTON AGRO



TRADICE A KVALITA PRO VAŠE POLE

## TECHNICKÉ PARAMETRY V COC LISTU STROJE

(pro výběrová řízení, dle vyhl. 167/2013 EU)

### NÁZEV STROJE V COC LISTU

Značka	Wielton
Typ	PRS (*)
Varianta	2W
Verze	214
Obchodní název	PRS-2/W14
Kategorie vozidla	R3a
Schválení homologace EU	e9*167/2013*11009*03

\* uvedeno na výrobním štítku

### HMOTNOSTI V PROVOZNÍM STAVU

Maximum	5100 (kg)
Minimum	4500 (kg)
Technicky přípustná maximální hmotnost	18000 (kg)

### TECHNICKY PŘÍPUSTNÁ HMOTNOST NA NÁPRAVU A OJE

Náprava 1	9000 (kg)
Náprava 2	9000 (kg)
Náprava 3	0 (kg)

## Doplňkové TECHNICKÉ PARAMETRY

### ROZMĚRY

Délka ložné plochy (mm)	5250
Šířka ložné plochy (mm)	2420
Základní výška korby (mm)	1400 / 1600
Celková délka (mm)	7730
Celková šířka (mm)	2550
Celková výška s plachtou (mm)	3150
Výška korby od země (mm)	1420
Výška při max. zvednutí korby vzad (mm)	6405
Rozvor náprav (mm)	3540
Objem korby 800+600 mm (m <sup>3</sup> )	18
Objem korby 800+800 mm (m <sup>3</sup> )	21
Výška závěsu (mm)	950

### TECHNICKÉ ÚDAJE

Počet náprav (ks)	2
Maximální rychlost (km/h)	40
Pneumatiky v základní výbavě	385/65R22,5 SAVA



## STANDARDNÍ VYBAVENÍ

- **Dvouhadicové vzduchové brzdy WABCO s automatickým nastavením tlaku brzd**
- Pneumatiky 385/65R 22,5 nové SAVA
- Materiálové zpracování podlahy o síle 4 mm v otěruvzdorném materiálu DOMEX 400 (RUUKKI Finsko)
- **Bočnice jsou vyrobeny z vysoce pevnostní překližky o tloušťce 18 mm, vnitřní strana bočnic je pokryta hnědou fenolickou fólií, odolnou vůči nečistotám, oděrům a poškrábání**
- Venkovní strana bočnic je pokryta zeleným propylenem ve vrstvě 240g/m<sup>2</sup>
- **Snadno vyjímatelná středová tyč na straně dveřového systému**
- **Výška levé strany bočnic, nedělená ve výšce 1400 mm**
- **Výška pravé strany bočnic, dělená 1400 mm (spodní 800 mm + horní 600 mm)**
- Bočnice utěsněné pryžovým profilem
- Vratový systém otvírání bočnic
- Rozšířená šířka podlahy pro uložení 2 ks europalet
- Ruční parkovací brzda
- Odpružené nápravy ADR, parabolické pružiny - 40 km/h
- Tažné oko Ø 40 mm Scharmüller
- Elektroinstalace 12 V
- Hydraulický válec značky Mariz
- Točnice JOST Německo
- Hydraulický systém pro třístranné sklápění s hydraulicky uzavíracím ventilem na maximální úhel vyklápění 50°
- Výsypné okno v zadním čele 410 x 260 mm s prodlouženou hranou
- Venkovní žebřík + schody na vnitřní straně korby
- Plastové zadní blatníky
- Zadní vývody pneumatické, hydraulické a elektrické pro připojení druhého přívěsu nebo šneko-  
vého dopravníku
- Výstražný trojúhelník
- Klíny pod kola 2 ks
- Traktorový přívěs WIELTON je homologován a schválen MD pro provoz v ČR

Obchodní název stroje pro objednání PRS-2 / W14D



**ZÁKLADNÍ CENA (bez DPH)**

**715 000 CZK**

## PŘÍPLATKOVÁ VÝBAVA

Zaplachtování rolováním 640 g/m <sup>2</sup> s konstrukcí	33 700 Kč
Zaplachtování Cramaro (Itálie)	na dotaz
Obslužná lávka se zábradlím	10 350 Kč
Rezerva s košem nebo držákem 385/65R 22,5 nová SAVA	26 350 Kč
Prodloužení hrany bočního výsypu pravá nebo levá strana	23 000 Kč
Zásobník na vodu	4 000 Kč
Skříňka na nářadí	5 500 Kč
Zadní závěs	5 150 Kč
Zadní závěs otočný	12 300 Kč
Zadní závěs automatický	22 700 Kč
<b>Bočnice horní 800 mm, místo 600 mm</b>	24 800 Kč
Boční bezpečnostní zábrany proti podjetí	12 300 Kč
Možnost doplnění o šnekové dopravníky v různých výkonech a délkách.	Viz str. 72-75

## DOPLATEK ZA ZMĚNU KOL V NABÍDCE WIELTON AGRO

4 x kola 400/60 22,5 nová BKT	19 700 Kč
4 x kola 425/65R 22,5 DELCORA nová	42 200 Kč
4 x kola 550/45 22,5 nová BKT	77 100 Kč

## PRODLOUŽENÍ ZÁRUKY NA STROJI O 12 MĚSÍCŮ

Prodloužení záruky na celkem 24 měsíců (Standardní záruku na stroje poskytují WIELTON AGRO 12 měsíců.)	8 500 Kč
---	----------

**AGROVO**cz  
s.r.o.

Výhradní dovozce techniky Wielton Agro pro ČR a SR

**AGROVO CZ s.r.o.**,  
nám. 14. října 1307/2, 150 00 Praha 5 - Smíchov

**Provozovna pro MS kraj:**  
AGROVO CZ s.r.o.  
747 51 Stěbořice 168, okr. Opava  
tel.: +420 553 661 227, +420 737 245 931  
tel. servis: +420 773 206 205  
e-mail: opatril@agrovo.cz

[www.wielton-agro.cz](http://www.wielton-agro.cz)

Obchodní název stroje pro objednání

## PRS-3 / W19

TRAKTOROVÝ PŘÍVĚS  
TŘÍSTRANNĚ SKLÁPĚNÝ



# WIELTON AGRO



TRADICE A KVALITA PRO VAŠE POLE

### TECHNICKÉ PARAMETRY V COC LISTU STROJE

(pro výběrová řízení, dle vyhl. 167/2013 EU)

#### NÁZEV STROJE V COC LISTU

Značka	Wielton
Typ	PRS3-R4 (*)
Varianta	3W
Verze	117
Obchodní název	PRS-2/W19
Kategorie vozidla	R4a
Schválení homologace EU	e20*167/2013*00017*00

\* uvedeno na výrobním štítku

#### HMOTNOSTI V PROVOZNÍM STAVU

Maximum	9000 (kg)
Minimum	6900 (kg)
Technicky přípustná maximální hmotnost	24000 (kg)

#### TECHNICKY PŘÍPUSTNÁ HMOTNOST NA NÁPRAVU A OJE

Náprava 1	8000 (kg)
Náprava 2	8000 (kg)
Náprava 3	8000 (kg)

### Doplňkové TECHNICKÉ PARAMETRY

#### ROZMĚRY

Délka ložné lochy (mm)	7500
Šířka ložné lochy (mm)	2420
Základní výška korby (mm)	1400 / 1600
Celková délka (mm)	9927
Celková šířka (mm)	2550
Celková výška s plachtou (mm)	3200
Výška korby od země (mm)	1525
Výška při max. zvednutí korby (mm)	7960
Rozvor náprav (mm)	4225 + 1310
Objem korby 800+600 mm (m <sup>3</sup> )	25,4
Objem korby 800+800 mm (m <sup>3</sup> )	29
Výška závěsu (mm)	980

#### TECHNICKÉ ÚDAJE

Počet náprav (ks)	3
Maximální rychlost (km/h)	40
Pneumatiky v základní výbavě	385/65R 22,5 SAVA



## STANDARDNÍ VYBAVENÍ

- **Dvouhadicové vzduchové brzdy WABCO s automatickým nastavením tlaku brzd**
- Pneumatiky 385/65R 22,5 nové SAVA
- Materiálové zpracování korby a podlahy v ořezuvzdorném materiálu DOMEX 400 (RUUKKI Finsko)
  - podlaha o síle 4 mm
  - bočnice o síle 3 mm
- **Bočnice utěsněné pryžovým profilem**
- **Rozšířená šířka podlahy pro uložení 2 ks europalet**
- Automatická parkovací brzda
- 3 odpružené nápravy ADR, parabolické pružiny - 40 km/h
- **Oje o délce 2100 mm s okem Ø 40 mm**
- Elektroinstalace 12 V
- Hydraulický válec značky HYVA
- Točnice JOST Německo
- Hydraulický systém pro třístranné sklápění s hydraulicky uzavíracím ventilem na maximální úhel vyklápění: 47° dozadu a 45° do boku
- **Výška bočnic dělená 1400 mm (spodní 800 + horní 600)**
- Dělené bočnice pomocí 2 středových sloupků
- **Výspné okno v zadním čele 450 x 480 mm s prodlouženou hranou**
- Venkovní žebřík + schody na vnitřní straně korby
- Pozinkované blatníky 4 ks
- **Zadní vývody pneumatické, hydraulické a elektrické pro připojení druhého přívěsu nebo šnekového dopravníku**
- Výstražný trojúhelník
- Klíny pod kola 2 ks
- Nástřik korby v odstínech RAL: 1028, 3002, 3004, 6002, 6018; PUR-Barva

Obchodní název stroje pro objednání PRS-3 / W19



**ZÁKLADNÍ CENA (bez DPH)**

**1 080 000 CZK**

## PŘÍPLATKOVÁ VÝBAVA

Zaplachtování rolováním 640 g/m <sup>2</sup> s konstrukcí	40 050 Kč
Zaplachtování Cramaro (Itálie)	na dotaz
Obslužná lávka se zábradlím	10 350 Kč
Rezerva 385/65R 22,5 nová SAVA s košem (max kola 400) nebo držákem	26 350 Kč
Prodloužení hrany bočního výsypu pravá nebo levá strana	26 550 Kč
Zásobník na vodu	4 000 Kč
Skříňka na nářadí	5 500 Kč
Zadní závěs	5 900 Kč
Zadní závěs otočný - připojení max 14 tun	12 300 Kč
Zadní závěs automatický - připojení max 14 tun	22 700 Kč
<b>Bočnice horní 800 mm, místo 600 mm</b>	53 050 Kč
Boční bezpečnostní zábrany proti podjetí	14 050 Kč
Pozinkované blatníky 4 ks (jen pro kola 560)	12 050 Kč
Barevný odstín mimo uvedeného standardu RAL	13 950 Kč
<b>Oje o délce 2100 mm s okem Ø 50 mm</b>	na dotaz
Možnost doplnění o šnekové dopravníky v různých výkonech a délkách.	Viz str. 72-75

## DOPLATEK ZA ZMĚNU KOL V NABÍDCE WIELTON AGRO

6 x kola 400/60 22,5 nová BKT	29 550 Kč
6 x kola 425/65R 22,5 DELCORA nová	63 300 Kč
6 x kola 550/45 22,5 BKT nová	115 650 Kč
6 x kola 560/60R 22,5 MITAS nová	126 825 Kč

## PRODLOUŽENÍ ZÁRUKY NA STROJI O 12 MĚSÍCŮ

Prodloužení záruky na celkem 24 měsíců (Standardní záruku na stroje poskytuje WIELTON AGRO 12 měsíců.)	10 500 Kč
---	-----------

**AGROVO CZ**  
s.r.o.

Výhradní dovozce techniky Wielton Agro pro ČR a SR

**AGROVO CZ s.r.o.,**  
nám. 14. října 1307/2, 150 00 Praha 5 - Smíchov

**Provozovna pro MS kraj:**  
AGROVO CZ s.r.o.  
747 51 Stěbořice 168, okr. Opava  
tel.: +420 553 661 227, +420 737 245 931  
tel. servis: +420 773 206 205  
e-mail: opatril@agrovo.cz

[www.wielton-agro.cz](http://www.wielton-agro.cz)

Obchodní název stroje pro objednání

## PRS-2S/S9

TRAKTOROVÝ PLOŠINOVÝ PŘÍVĚS



# WIELTON AGRO



TRADICE A KVALITA PRO VAŠE POLE

### TECHNICKÉ PARAMETRY V COC LISTU STROJE

(pro výběrová řízení, dle vyhl. 167/2013 EU)

#### NÁZEV STROJE V COC LISTU

Značka	Wielton
Typ	PRS (*)
Varianta	2B
Verze	109
Obchodní název	PRS-2S/S9
Kategorie vozidla	R3a
Schválení homologace EU	e9*167/2013*11009*03

\* uvedeno na výrobním štítku

#### HMOTNOSTI V PROVOZNÍM STAVU

Maximum	5000 (kg)
Minimum	2700 (kg)
Technicky přípustná maximální hmotnost	12000 (kg)

#### TECHNICKY PŘÍPUSTNÁ HMOTNOST NA NÁPRAVU A OJE

Náprava 1	6000 (kg)
Náprava 2	6000 (kg)
Náprava 3	0 (kg)

### Doplňkové TECHNICKÉ PARAMETRY

#### ROZMĚRY

Délka ložné plochy (mm)	8045
Šířka ložné plochy (mm)	2450
Celková délka (mm)	9885
Celková šířka (mm)	2550
Celková výška (mm)	3105
Výška podlahy od země (mm)	1190
Rozvor náprav (mm)	6100
Výška závěsu (mm)	810

#### TECHNICKÉ ÚDAJE

Počet náprav (ks)	2
Maximální rychlost (km/h)	40
Pneumatiky v základní výbavě	500/50 17 MITAS



## STANDARDNÍ VYBAVENÍ

- Dvouhadicové vzduchové brzdy WABCO s automatickým nastavením tlaku brzd
- Materiálové zpracování podlahy - síla 4 mm otěruvzdorný materiál DOMEX 500 (RUUKKI Finsko)
- Robustní nosný rám, vychází z konstrukce silničních návěsů WIELTON
- Zajištění přívěsu dorazovými tlumiči v osách nápravy
- Zvýšené boční hrany plata ve tvaru M pravá + levá strana
- Rozšířená šířka plata pro uložení 2 ks europalet
- Pneumatiky základní 500/50 17 nové MITAS
- Ruční parkovací brzda
- Tažné oko Ø 40 mm Scharmüller
- Točnice JOST Německo
- Odpružené nápravy ADR s parabolickými pružinami - 40 km/h
- Elektroinstalace 12 V
- Příprava kapes podlahy pro 8 ks klanice
- Sklopné přední a zadní čelo pro kulaté a hranaté balíky
- Fixace šroubem předního a zadního čela
- Závěsné řetězy pro přední a zadní čela
- Boční vázací otvory pro upevnění nákladu
- Reflexní prvky po bocích přívěsu v oranžové barvě
- Zadní elektrický vývod
- Výstražný trojúhelník
- Klíny pod kola 2 ks
- Traktorový plošinový přívěs WIELTON je homologován a schválen MD pro provoz v ČR



Obchodní název stroje pro objednání PRS-2S/S9



**ZÁKLADNÍ CENA (bez DPH)**

**389 000 CZK**

## PŘÍPLATKOVÁ VÝBAVA

Rezerva volně ložená 500/50 17 nová MITAS	23 950 Kč
Držák rezervy	9 100 Kč
Skříňka na nářadí 65L	5 500 Kč
Boční bezpečnostní zábrany proti podjetí	12 300 Kč
Zadní závěs	8 450 Kč
Klanice 8 ks	44 450 Kč
2 ks blatníků na přední nápravě, 2 ks blatníků na zadní nápravě - celkem 4 ks	8 450 Kč
4 ks blatníků na přední nápravě, 4 ks blatníků na zadní nápravě - celkem 8 ks	16 750 Kč
Sada kotvících ok 4 ks	5 450 Kč

## DOPLATEK ZA ZMĚNU KOL V NABÍDCE WIELTON AGRO

4 x kola 445/45R 19,5 nová ADVANCE	26 800 Kč
4 x kola 445/45R 19,5 nová MICHELIN	43 450 Kč

## PRODLOUŽENÍ ZÁRUKY NA STROJI O 12 MĚSÍCŮ

Prodloužení záruky na celkem 24 měsíců (Standardní záruku na stroje poskytují WIELTON AGRO 12 měsíců.)	7 000 Kč
---	----------

**AGROVO** cz  
s.r.o.

Výhradní dovozce techniky Wielton Agro pro ČR a SR

**AGROVO CZ s.r.o.**,  
nám. 14. října 1307/2, 150 00 Praha 5 - Smíchov

**Provozovna pro MS kraj:**

AGROVO CZ s.r.o.

747 51 Stěbořice 168, okr. Opava

tel.: +420 553 661 227, +420 737 245 931

tel. servis: +420 773 206 205

e-mail: opatril@agrovo.cz

[www.wielton-agro.cz](http://www.wielton-agro.cz)

Obchodní název stroje pro objednání

# PRC-2S/S9

TRAKTOROVÝ PLOŠINOVÝ NÁVĚS



# WIELTON AGRO



## NOVINKA 2023

TRADICE A KVALITA PRO VAŠE POLE

### TECHNICKÉ PARAMETRY V COC LISTU STROJE

(pro výběrová řízení, dle vyhl. 167/2013 EU)

#### NÁZEV STROJE V COC LISTU

Značka	Wielton
Typ	PRC-2 (*)
Varianta	B
Verze	12
Obchodní název	PRC-2S/S12
Kategorie vozidla	R3a
Schválení homologace EU	e20*167/2013*00004*03

\* uvedeno na výrobním štítku

#### HMOTNOSTI V PROVOZNÍM STAVU

Maximum	4500 (kg)
Minimum	3500 (kg)
Technicky přípustná maximální hmotnost	16000 (kg)

#### TECHNICKY PŘÍPUSTNÁ HMOTNOST NA NÁPRAVU A OJE

Náprava 1	8000 (kg)
Náprava 2	8000 (kg)
Náprava 3	0 (kg)

### Doplňkové TECHNICKÉ PARAMETRY

#### ROZMĚRY

Délka ložné plochy (mm)	8000
Šířka ložné plochy (mm)	2420
Celková délka (mm)	12000
Celková šířka (mm)	2550
Celková výška (mm)	3170
Výška podlahy od země (mm)	1230
Rozvor náprav (mm)	1350
Výška závěsu (mm)	575

#### TECHNICKÉ ÚDAJE

Počet náprav (ks)	2
Maximální rychlost (km/h)	40
Pneumatiky v základní výbavě	500/50/17 MITAS



## STANDARDNÍ VYBAVENÍ

- Dvouhadicové vzduchové brzdy WABCO s automatickým nastavením tlaku brzd
- Materiálové zpracování podlahy - síla 4 mm otěruvzdorný materiál DOMEX 500 (RUUKKI Finsko)
- Robustní nosný rám, vychází z konstrukce silničních návěsů WIELTON
- Odpružené nápravy ADR s parabolickými pružinami - 40 km/h
- Zajištění přívěsu dorazovými tlumiči v osách nápravy
- Zvýšené boční hrany plata ve tvaru M pravá + levá strana
- Rozšířená šířka plata pro uložení 2 ks europalet
- Pneumatiky základní 500/50 17 nové MITAS
- Ruční parkovací brzda
- Tažné oko Ø 40 mm Scharmüller rozteč děr 100 x 110 mm
- Odpružení oje dvěma silentbloky
- Mechanická odstavná noha
- Elektroinstalace 12 V
- Hydraulický válec značky Mariz
- Příprava kapes podlahy pro 8 ks klanic
- Sklopné přední a zadní čelo pro kulaté a hranaté balíky
- Fixace šroubem předního a zadního čela
- Závěsné řetězy pro přední a zadní čela
- Boční vázací otvory pro upevnění nákladu
- Reflexní prvky po bocích přívěsu v oranžové barvě
- Zadní elektrický vývod
- Výstražný trojúhelník
- Klíny pod kola 2 ks
- Traktorový plošinový přívěs WIELTON je homologován a schválen MD pro provoz v ČR

TRAKTOROVÝ PLOŠINOVÝ NÁVĚS PRC-2S/S9



## ZÁKLADNÍ CENA (bez DPH)

### PŘÍPLATKOVÁ VÝBAVA

Rezerva volně ložená 500/50 17 nová MITAS	23 950 Kč
Držák rezervy	9 100 Kč
Skříňka na nářadí 65L	5 500 Kč
Boční bezpečnostní zábrany proti podjetí	12 300 Kč
Zadní závěs	8 450 Kč
Klanice 8 ks	44 450 Kč
2 ks blatníků na přední nápravě, 2 ks blatníků na zadní nápravě - celkem 4 ks	8 450 Kč
4 ks blatníků na přední nápravě, 4 ks blatníků na zadní nápravě - celkem 8 ks	16 750 Kč
Sada kotvících ok 4 ks	5 450 Kč
Vyměnitelný přední závěs K 80 mm 100 x 110 mm	8 550 Kč
Otočné oko Ø 50 mm 100 x 110 mm	10 250 Kč
Hydraulická odstavná noha	16 750 Kč
Zadní odstavná noha 2ks	7 400 Kč
Přední a zadní paletová stěna - nízká	1 600 Kč
Přední a zadní paletová stěna - vysoká	4 600 Kč

### DOPLATEK ZA ZMĚNU KOL V NABÍDCE WIELTON AGRO

4 x kola 445/45R 19,5 ADVANCE nová	26 800 Kč
4 x kola 445/45R 19,5 nová MICHELIN	43 450 Kč
4 x kola 550/45 22,5 nová BKT	77 100 Kč
4 x kola 560/45 22,5 nová BKT	82 700 Kč

### PRODLOUŽENÍ ZÁRUKY NA STROJI O 12 MĚSÍCŮ

Prodloužení záruky na celkem 24 měsíců (Standardní záruku na stroje poskytují WIELTON AGRO 12 měsíců.)	7 000 Kč
---	----------

**AGROVO**cz  
s.r.o.

Výhradní dovozce techniky Wielton Agro pro ČR a SR

AGROVO CZ s.r.o.,  
nám. 14. října 1307/2, 150 00 Praha 5 - Smíchov

Provozovna pro MS kraj:

AGROVO CZ s.r.o.  
747 51 Stěbořice 168, okr. Opava

tel.: +420 553 661 227, +420 737 245 931

tel. servis: +420 773 206 205

e-mail: opatril@agrovo.cz

[www.wielton-agro.cz](http://www.wielton-agro.cz)

Obchodní název stroje pro objednání

# PRC-2S/S9H

TRAKTOROVÝ PLOŠINOVÝ NÁVĚS



# WIELTON AGRO



## NOVINKA 2023

TRADICE A KVALITA PRO VAŠE POLE

### TECHNICKÉ PARAMETRY V COC LISTU STROJE

(pro výběrová řízení, dle vyhl. 167/2013 EU)

#### NÁZEV STROJE V COC LISTU

Značka	Wielton
Typ	PRC-2 (*)
Varianta	B
Verze	12
Obchodní název	PRC-2S/S12
Kategorie vozidla	R3a
Schválení homologace EU	e20*167/2013*00004*03

\* uvedeno na výrobním štítku

#### HMOTNOSTI V PROVOZNÍM STAVU

Maximum	4500 (kg)
Minimum	3500 (kg)
Technicky přípustná maximální hmotnost	16000 (kg)

#### TECHNICKY PŘÍPUSTNÁ HMOTNOST NA NÁPRAVU A OJE

Náprava 1	8000 (kg)
Náprava 2	8000 (kg)
Náprava 3	0 (kg)

### Doplňkové TECHNICKÉ PARAMETRY

#### ROZMĚRY

Délka ložné plochy (mm)	8000
Šířka ložné plochy (mm)	2420
Celková délka (mm)	12000
Celková šířka (mm)	2550
Celková výška (mm)	4000
Výška podlahy od země (mm)	1230
Rozvor náprav (mm)	1350
Výška závěsu (mm)	575

#### TECHNICKÉ ÚDAJE

Počet náprav (ks)	2
Maximální rychlost (km/h)	40
Pneumatiky v základní výbavě	500/50/17 MITAS



## STANDARDNÍ VYBAVENÍ

- Dvouhadicové vzduchové brzdy WABCO s automatickým nastavením tlaku brzd
- Hydraulické boční zábrany k zajištění nákladu pravá a levá strana
- Nezávislá hydraulická regulace bočních zábran pravé a levé strany
- Výšková regulace horní části předního a zadního čela
- Materiálové zpracování podlahy - síla 4 mm otěruvzdorný materiál DOMEX 500 (RUUKKI Finsko)
- Robustní nosný rám, vychází z konstrukce silničních návěsů WIELTON
- Zajištění přívěsu dorazovými tlumiči v osách nápravy
- Zvýšené boční hrany plata ve tvaru M pravá + levá strana
- Rozšířená šířka plata pro uložení 2 ks europalet
- Pneumatiky základní 500/50 17 nové MITAS
- Ruční parkovací brzda
- Tažné oko Ø 40 mm Scharmüller
- Odpružené nápravy ADR s parabolickými pružinami - 40 km/h
- Mechanická odstavná noha
- Elektroinstalace 12 V
- Hydraulický válec značky Mariz
- Reflexní prvky po bocích přívěsu v oranžové barvě
- Zadní elektrický vývod
- Výstražný trojúhelník
- Klíny pod kola 2 ks
- Traktorový plošinový přívěs WIELTON je homologován a schválen MD pro provoz v ČR

TRAKTOROVÝ PLOŠINOVÝ NÁVĚS PRC-2S/S9H



## ZÁKLADNÍ CENA (bez DPH)

### PŘÍPLATKOVÁ VÝBAVA

Rezerva volně ložená 500/50 17 nová MITAS	23 950 Kč
Držák rezervy	9 100 Kč
Skříňka na nářadí 65L	5 500 Kč
Boční bezpečnostní zábrany proti podjetí	12 300 Kč
Zadní závěs	8 450 Kč
2 ks blatníků na přední nápravě, 2 ks blatníků na zadní nápravě - celkem 4 ks	8 450 Kč
4 ks blatníků na přední nápravě, 4 ks blatníků na zadní nápravě - celkem 8 ks	16 750 Kč
Sada kotvících ok 4 ks	5 450 Kč
Vyměnitelný přední závěs K 80 mm 100 x 110 mm	8 550 Kč
Otočné oko Ø 50 mm 100 x 110 mm	10 250 Kč
Hydraulická odstavná noha	16 750 Kč
Zadní odstavná noha 2ks	7 400 Kč
Přední a zadní paletová stěna - nízká	1 600 Kč
Přední a zadní paletová stěna - vysoká	4 600 Kč

### DOPLATEK ZA ZMĚNU KOL V NABÍDCE WIELTON AGRO

4 x kola 445/45R 19,5 ADVANCE nová	26 800 Kč
4 x kola 445/45R 19,5 nová MICHELIN	43 450 Kč
4 x kola 550/45 22,5 nová BKT	77 100 Kč
4 x kola 560/45 22,5 nová BKT	82 700 Kč

### PRODLOUŽENÍ ZÁRUKY NA STROJI O 12 MĚSÍCŮ

Prodloužení záruky na celkem 24 měsíců (Standardní záruku na stroje poskytují WIELTON AGRO 12 měsíců.)	7 000 Kč
---	----------

**AGROVO** cz  
s.r.o.

Výhradní dovozce techniky Wielton Agro pro ČR a SR

AGROVO CZ s.r.o.,  
nám. 14. října 1307/2, 150 00 Praha 5 - Smíchov

Provozovna pro MS kraj:  
AGROVO CZ s.r.o.  
747 51 Stěbořice 168, okr. Opava  
tel.: +420 553 661 227, +420 737 245 931  
tel. servis: +420 773 206 205  
e-mail: opatril@agrovo.cz

[www.wielton-agro.cz](http://www.wielton-agro.cz)

Obchodní název stroje pro objednání

# PRS-2S/S12

TRAKTOROVÝ PLOŠINOVÝ PŘÍVĚS



# WIELTON AGRO



TRADICE A KVALITA PRO VAŠE POLE

## TECHNICKÉ PARAMETRY V COC LISTU STROJE

(pro výběrová řízení, dle vyhl. 167/2013 EU)

### NÁZEV STROJE V COC LISTU

Značka	Wielton
Typ	PRS (*)
Varianta	2B
Verze	313
Obchodní název	PRS-2S/S12
Kategorie vozidla	R3a
Schválení homologace EU	e9*167/2013*11009*03

\* uvedeno na výrobním štítku

### HMOTNOSTI V PROVOZNÍM STAVU

Maximum	4500 (kg)
Minimum	2700 (kg)
Technicky přípustná maximální hmotnost	16000 (kg)

### TECHNICKY PŘÍPUSTNÁ HMOTNOST NA NÁPRAVU A OJE

Náprava 1	8000 (kg)
Náprava 2	8000 (kg)
Náprava 3	0 (kg)

## Doplňkové TECHNICKÉ PARAMETRY

### ROZMĚRY

Délka ložné plochy (mm)	8045
Šířka ložné plochy (mm)	2450
Celková délka (mm)	9885
Celková šířka (mm)	2550
Celková výška (mm)	3105
Výška podlahy od země (mm)	1250
Rozvor náprav (mm)	6100
Výška závěsu (mm)	825

### TECHNICKÉ ÚDAJE

Počet náprav (ks)	2
Maximální rychlost (km/h)	40
Pneumatiky v základní výbavě	445/45R 19,5 ADVANCE



## STANDARDNÍ VYBAVENÍ

- Dvouhadicové vzduchové brzdy WABCO s automatickým nastavením tlaku brzd
- Materiálové zpracování podlahy - síla 4 mm otěruvzdorný materiál DOMEX 500 (RUUKKI Finsko)
- Robustní nosný rám, vychází z konstrukce silničních návěsů WIELTON
- Zajištění přívěsu dorazovými tlumiči v osách nápravy
- Zvýšené boční hrany plata ve tvaru M pravá + levá strana
- Rozšířená šířka plata pro uložení 2 ks europalet
- Pneumatiky základní 445/45 19,5 nové ADVANCE
- Ruční parkovací brzda
- Tažné oko Ø 40 mm Scharmüller
- Točnice JOST Německo
- Odpružené nápravy ADR s parabolickými pružinami - 40 km/h
- Elektroinstalace 12 V
- Příprava kapes podlahy pro 8 ks klanic
- Sklopné přední a zadní čelo pro kulaté i hranaté balíky
- Fixace šroubem předního a zadního čela
- Závěsné řetězy pro přední a zadní čela
- Boční vázací otvory pro upevnění nákladu
- Reflexní prvky po bocích přívěsu v oranžové barvě
- Zadní elektrický vývod
- Výstražný trojúhelník
- Klíny pod kola 2 ks
- Traktorový plošinový přívěs WIELTON je homologován a schválen MD pro provoz v ČR



**ZÁKLADNÍ CENA (bez DPH)**

**469 000 CZK**

## PŘÍPLATKOVÁ VÝBAVA

Rezerva volně ložená 445/45R 19,5 nová ADVANCE	35 200 Kč
Držák rezervy	9 100 Kč
Skříňka na nářadí 65L	5 500 Kč
Boční bezpečnostní zábrany proti podjetí	12 300 Kč
Zadní závěs	8 450 Kč
Klanice 8 ks	44 450 Kč
2 ks blatníků na přední nápravě, 2 ks blatníků na zadní nápravě - celkem 4 ks	8 450 Kč
4 ks blatníků na přední nápravě, 4 ks blatníků na zadní nápravě - celkem 8 ks	16 750 Kč
Sada kotvících ok 4 ks	5 450 Kč

## DOPLATEK ZA ZMĚNU KOL V NABÍDCE WIELTON AGRO

4 x kola 445/45R 19,5 nová MICHELIN	43 450 Kč
-------------------------------------	-----------

## PRODLOUŽENÍ ZÁRUKY NA STROJI O 12 MĚSÍCŮ

Prodloužení záruky na celkem 24 měsíců (Standardní záruku na stroje poskytují WIELTON AGRO 12 měsíců.)	7 000 Kč
---	----------

Obchodní název stroje pro objednání PRS-2S/S12



**AGROVO** cz  
s.r.o.

Výhradní dovozce techniky Wielton Agro pro ČR a SR

**AGROVO CZ s.r.o.**,  
nám. 14. října 1307/2, 150 00 Praha 5 - Smíchov

**Provozovna pro MS kraj:**

AGROVO CZ s.r.o.

747 51 Stěbořice 168, okr. Opava

tel.: +420 553 661 227, +420 737 245 931

tel. servis: +420 773 206 205

e-mail: opatril@agrovo.cz

[www.wielton-agro.cz](http://www.wielton-agro.cz)

Obchodní název stroje pro objednání

# PRS-2S/S12H

TRAKTOROVÝ PLOŠINOVÝ PŘÍVĚS



# WIELTON AGRO



TRADICE A KVALITA PRO VAŠE POLE

## TECHNICKÉ PARAMETRY V COC LISTU STROJE

(pro výběrová řízení, dle vyhl. 167/2013 EU)

### NÁZEV STROJE V COC LISTU

Značka	Wielton
Typ	PRS (*)
Varianta	2B
Verze	313
Obchodní název	PRS-2S/S12H
Kategorie vozidla	R3a
Schválení homologace EU	e9*167/2013*11009*03

\* uvedeno na výrobním štítku

### HMOTNOSTI V PROVOZNÍM STAVU

Maximum	4500 (kg)
Minimum	2700 (kg)
Technicky přípustná maximální hmotnost	16000 (kg)

### TECHNICKY PŘÍPUSTNÁ HMOTNOST NA NÁPRAVU A OJE

Náprava 1	8000 (kg)
Náprava 2	8000 (kg)
Náprava 3	0 (kg)

## Doplňkové TECHNICKÉ PARAMETRY

### ROZMĚRY

Délka ložné plochy (mm)	8045
Šířka ložné plochy (mm)	2420
Celková délka (mm)	9885
Celková šířka (mm)	2550
Celková výška (mm)	3105
Výška podlahy od země (mm)	1250
Rozvor náprav (mm)	6100
Výška závěsu (mm)	825

### TECHNICKÉ ÚDAJE

Počet náprav (ks)	2
Maximální rychlost (km/h)	40
Pneumatiky v základní výbavě	445/45/19,5 ADVANCE



## STANDARDNÍ VYBAVENÍ

- Dvouhadicové vzduchové brzdy WABCO s automatickým nastavením tlaku brzd
- Hydraulické boční zábrany k zajištění nákladu pravá a levá strana
- Nezávislá hydraulická regulace bočních zábran pravé a levé strany
- Materiálové zpracování podlahy - síla 4 mm otěruvzdorný materiál DOMEX 500 (RUUKKI Finsko)
- Robustní nosný rám, vychází z konstrukce silničních návěsů WIELTON
- Zajištění přívěsu dorazovými tlumiči v osách nápravy
- Zvýšené boční hrany plata ve tvaru M pravá + levá strana
- Rozšířená šířka plata pro uložení 2 ks europalet
- Pneumatiky základní 445/45 19,5 nové ADVANCE
- Ruční parkovací brzda
- Tažné oko Ø 40 mm Scharmüller
- Točnice JOST Německo
- Odpružené nápravy ADR s parabolickými pružinami - 40 km/h
- Elektroinstalace 12 V
- Reflexní prvky po bocích přívěsu v oranžové barvě
- Zadní elektrický vývod
- Výstražný trojúhelník
- Klíny pod kola 2 ks
- Traktorový plošinový přívěs WIELTON je homologován a schválen MD pro provoz v ČR

TRAKTOROVÝ PLOŠINOVÝ PŘÍVĚS PRS-2S/S12H



**ZÁKLADNÍ CENA (bez DPH)**

**679 000 CZK**

### PŘÍPLATKOVÁ VÝBAVA

Rezerva volně ložená 445/45R 19,5 nová ADVANCE	35 200 Kč
Držák rezervy	9 100 Kč
Skříňka na nářadí 65L	5 500 Kč
Boční bezpečnostní zábrany proti podjetí	12 300 Kč
Zadní závěs	8 450 Kč
2 ks blatníků na přední nápravě, 2 ks blatníků na zadní nápravě - celkem 4 ks	8 450 Kč
4 ks blatníků na přední nápravě, 4 ks blatníků na zadní nápravě - celkem 8 ks	16 750 Kč
Sada kotvících ok 4 ks	5 450 Kč

### DOPLATEK ZA ZMĚNU KOL V NABÍDCE WIELTON AGRO

4 x kola 445/45R 19,5 nová MICHELIN	43 450 Kč
-------------------------------------	-----------

### PRODLOUŽENÍ ZÁRUKY NA STROJI O 12 MĚSÍCŮ

Prodloužení záruky na celkem 24 měsíců (Standardní záruku na stroje poskytují WIELTON AGRO 12 měsíců.)	7 000 Kč
---	----------

**AGROVO** cz  
s.r.o.

Výhradní dovozce techniky Wielton Agro pro ČR a SR

**AGROVO CZ s.r.o.**,  
nám. 14. října 1307/2, 150 00 Praha 5 - Smíchov

**Provozovna pro MS kraj:**  
AGROVO CZ s.r.o.  
747 51 Stěbořice 168, okr. Opava  
tel.: +420 553 661 227, +420 737 245 931  
tel. servis: +420 773 206 205  
e-mail: opatril@agrovo.cz

[www.wielton-agro.cz](http://www.wielton-agro.cz)

Obchodní název stroje pro objednání

# PRC-2S/S12

TRAKTOROVÝ PLOŠINOVÝ NÁVĚS



# WIELTON AGRO



TRADICE A KVALITA PRO VAŠE POLE

## TECHNICKÉ PARAMETRY V COC LISTU STROJE

(pro výběrová řízení, dle vyhl. 167/2013 EU)

### NÁZEV STROJE V COC LISTU

Značka	Wielton
Typ	PRC-2 (*)
Varianta	B
Verze	12
Obchodní název	PRC-2S/S12
Kategorie vozidla	R3a
Schválení homologace EU	e20*167/2013*00004*03

\* uvedeno na výrobním štítku

### HMOTNOSTI V PROVOZNÍM STAVU

Maximum	4500 (kg)
Minimum	3500 (kg)
Technicky přípustná maximální hmotnost	16000 (kg)

### TECHNICKY PŘÍPUSTNÁ HMOTNOST NA NÁPRAVU A OJE

Náprava 1	8000 (kg)
Náprava 2	8000 (kg)
Náprava 3	0 (kg)

## Doplňkové TECHNICKÉ PARAMETRY

### ROZMĚRY

Délka ložné plochy (mm)	8000
Šířka ložné plochy (mm)	2420
Celková délka (mm)	12000
Celková šířka (mm)	2550
Celková výška (mm)	3170
Výška podlahy od země (mm)	1230
Rozvor náprav (mm)	1350
Výška závěsu (mm)	575

### TECHNICKÉ ÚDAJE

Počet náprav (ks)	2
Maximální rychlost (km/h)	40
Pneumatiky v základní výbavě	500/50/17 MITAS



## STANDARDNÍ VYBAVENÍ

- Dvouhadicové vzduchové brzdy WABCO s automatickým nastavením tlaku brzd
- Materiálové zpracování podlahy - síla 4 mm otěruvzdorný materiál DOMEX 500 (RUUKKI Finsko)
- Robustní nosný rám, vychází z konstrukce silničních návěsů WIELTON
- Odpružené nápravy ADR s parabolickými pružinami - 40 km/h
- Zajištění přívěsu dorazovými tlumiči v osách nápravy
- Zvýšené boční hrany plata ve tvaru M pravá + levá strana
- Rozšířená šířka plata pro uložení 2 ks europalet
- Pneumatiky základní 500/50 17 nové MITAS
- Ruční parkovací brzda
- Tažné oko Ø 40 mm Scharmüller rozteč děr 100 x 110 mm
- Odpružení oje dvěma silentbloky
- Mechanická odstavná noha
- Elektroinstalace 12 V
- Hydraulický válec značky Mariz
- Příprava kapes podlahy pro 8 ks klanic
- Sklopné přední a zadní čelo pro kulaté a hranaté balíky
- Fixace šroubem předního a zadního čela
- Závěsné řetězy pro přední a zadní čela
- Boční vázací otvory pro upevnění nákladu
- Reflexní prvky po bocích přívěsu v oranžové barvě
- Zadní elektrický vývod
- Výstražný trojúhelník
- Klíny pod kola 2 ks
- Traktorový plošinový přívěs WIELTON je homologován a schválen MD pro provoz v ČR

TRAKTOROVÝ PLOŠINOVÝ NÁVĚS PRC-2S/S12



**ZÁKLADNÍ CENA (bez DPH)**

**498 000 CZK**

## PŘÍPLATKOVÁ VÝBAVA

Rezerva volně ložená 500/50 17 nová MITAS	23 950 Kč
Držák rezervy	9 100 Kč
Skříňka na nářadí 65L	5 500 Kč
Boční bezpečnostní zábrany proti podjetí	12 300 Kč
Zadní závěs	8 450 Kč
Klanice 8 ks	44 450 Kč
2 ks blatníků na přední nápravě, 2 ks blatníků na zadní nápravě - celkem 4 ks	8 450 Kč
4 ks blatníků na přední nápravě, 4 ks blatníků na zadní nápravě - celkem 8 ks	16 750 Kč
Sada kotvících ok 4 ks	5 450 Kč
Vyměnitelný přední závěs K 80 mm 100 x 110 mm	8 550 Kč
Otočné oko Ø 50 mm 100 x 110 mm	10 250 Kč
Hydraulická odstavná noha	16 750 Kč
Zadní odstavná noha 2ks	7 400 Kč
Přední a zadní paletová stěna - nízká	1 600 Kč
Přední a zadní paletová stěna - vysoká	4 600 Kč

## DOPLATEK ZA ZMĚNU KOL V NABÍDCE WIELTON AGRO

4 x kola 445/45R 19,5 ADVANCE nová	26 800 Kč
4 x kola 445/45R 19,5 nová MICHELIN	43 450 Kč
4 x kola 550/45 22,5 nová BKT	77 100 Kč
4 x kola 560/45 22,5 nová BKT	82 700 Kč

## PRODLOUŽENÍ ZÁRUKY NA STROJI O 12 MĚSÍCŮ

Prodloužení záruky na celkem 24 měsíců (Standardní záruku na stroje poskytují WIELTON AGRO 12 měsíců.)	7 000 Kč
---	----------

**AGROVO CZ**  
s.r.o.

Výhradní dovozce techniky Wielton Agro pro ČR a SR

AGROVO CZ s.r.o.,  
nám. 14. října 1307/2, 150 00 Praha 5 - Smíchov

Provozovna pro MS kraj:

AGROVO CZ s.r.o.

747 51 Stěbořice 168, okr. Opava

tel.: +420 553 661 227, +420 737 245 931

tel. servis: +420 773 206 205

e-mail: opatril@agrovo.cz

[www.wielton-agro.cz](http://www.wielton-agro.cz)

Obchodní název stroje pro objednání

# PRC-2S/S12H

TRAKTOROVÝ PLOŠINOVÝ NÁVĚS



# WIELTON AGRO



TRADICE A KVALITA PRO VAŠE POLE

## TECHNICKÉ PARAMETRY V COC LISTU STROJE

(pro výběrová řízení, dle vyhl. 167/2013 EU)

### NÁZEV STROJE V COC LISTU

Značka	Wielton
Typ	PRC-2 (*)
Varianta	B
Verze	12
Obchodní název	PRC-2S/S12
Kategorie vozidla	R3a
Schválení homologace EU	e20*167/2013*00004*03

\* uvedeno na výrobním štítku

### HMOTNOSTI V PROVOZNÍM STAVU

Maximum	4500 (kg)
Minimum	3500 (kg)
Technicky přípustná maximální hmotnost	16000 (kg)

### TECHNICKY PŘÍPUSTNÁ HMOTNOST NA NÁPRAVU A OJE

Náprava 1	8000 (kg)
Náprava 2	8000 (kg)
Náprava 3	0 (kg)

## Doplňkové TECHNICKÉ PARAMETRY

### ROZMĚRY

Délka ložné plochy (mm)	8000
Šířka ložné plochy (mm)	2420
Celková délka (mm)	12000
Celková šířka (mm)	2550
Celková výška (mm)	4000
Výška podlahy od země (mm)	1230
Rozvor náprav (mm)	1350
Výška závěsu (mm)	575

### TECHNICKÉ ÚDAJE

Počet náprav (ks)	2
Maximální rychlost (km/h)	40
Pneumatiky v základní výbavě	500/50/17 MITAS



## STANDARDNÍ VYBAVENÍ

- **Dvouhadicové vzduchové brzdy WABCO s automatickým nastavením tlaku brzd**
- Hydraulické boční zábrany k zajištění nákladu pravá a levá strana
- **Nezávislá hydraulická regulace bočních zábran pravé a levé strany**
- **Materiálové zpracování podlahy - síla 4 mm otěruvzdorný materiál DOMEX 500 (RUUKKI Finsko)**
- **Robustní nosný rám, vychází z konstrukce silničních návěsů WIELTON**
- Zajištění přívěsu dorazovými tlumiči v osách nápravy
- **Zvýšené boční hrany plata ve tvaru M pravá + levá strana**
- Rozšířená šířka plata pro uložení 2 ks europalet
- Pneumatiky základní 500/50 17 nové MITAS
- Ruční parkovací brzda
- Tažné oko Ø 40 mm Scharmüller
- **Odpružené nápravy ADR s parabolickými pružinami - 40 km/h**
- Mechanická odstavná noha
- Elektroinstalace 12 V
- Hydraulický válec značky Mariz
- **Reflexní prvky po bocích přívěsu v oranžové barvě**
- **Zadní elektrický vývod**
- Výstražný trojúhelník
- Klíny pod kola 2 ks
- Traktorový plošinový přívěs WIELTON je homologován a schválen MD pro provoz v ČR

TRAKTOROVÝ PLOŠINOVÝ NÁVĚS PRC-2S/S12H



**ZÁKLADNÍ CENA (bez DPH)**

**695 000 CZK**

## PŘÍPLATKOVÁ VÝBAVA

Rezerva volně ložená 500/50 17 nová MITAS	23 950 Kč
Držák rezervy	9 100 Kč
Skříňka na nářadí 65L	5 500 Kč
Boční bezpečnostní zábrany proti podjetí	12 300 Kč
Zadní závěs	8 450 Kč
2 ks blatníků na přední nápravě, 2 ks blatníků na zadní nápravě - celkem 4 ks	8 450 Kč
4 ks blatníků na přední nápravě, 4 ks blatníků na zadní nápravě - celkem 8 ks	16 750 Kč
Sada kotvících ok 4 ks	5 450 Kč
Vyměnitelný přední závěs K 80 mm 100 x 110 mm	8 550 Kč
Otočné oko Ø 50 mm 100 x 110 mm	10 250 Kč
Hydraulická odstavná noha	16 750 Kč
Zadní odstavná noha 2ks	7 400 Kč
Přední a zadní paletová stěna - nízká	1 600 Kč
Přední a zadní paletová stěna - vysoká	4 600 Kč

## DOPLATEK ZA ZMĚNU KOL V NABÍDCE WIELTON AGRO

4 x kola 445/45R 19,5 ADVANCE nová	26 800 Kč
4 x kola 445/45R 19,5 nová MICHELIN	43 450 Kč
4 x kola 550/45 22,5 nová BKT	77 100 Kč
4 x kola 560/45 22,5 nová BKT	82 700 Kč

## PRODLOUŽENÍ ZÁRUKY NA STROJI O 12 MĚSÍCŮ

Prodloužení záruky na celkem 24 měsíců (Standardní záruku na stroje poskytují WIELTON AGRO 12 měsíců.)	7 000 Kč
---	----------

**AGROVO** cz  
s.r.o.

Výhradní dovozce techniky Wielton Agro pro ČR a SR

**AGROVO CZ s.r.o.**,  
nám. 14. října 1307/2, 150 00 Praha 5 - Smíchov

**Provozovna pro MS kraj:**  
AGROVO CZ s.r.o.  
747 51 Stěbořice 168, okr. Opava  
tel.: +420 553 661 227, +420 737 245 931  
tel. servis: +420 773 206 205  
e-mail: opatril@agrovo.cz

[www.wielton-agro.cz](http://www.wielton-agro.cz)

Obchodní název stroje pro objednání

# PRS-3S/S14

TRAKTOROVÝ PLOŠINOVÝ PŘÍVĚS



# WIELTON AGRO



TRADICE A KVALITA PRO VAŠE POLE

## TECHNICKÉ PARAMETRY V COC LISTU STROJE

(pro výběrová řízení, dle vyhl. 167/2013 EU)

### NÁZEV STROJE V COC LISTU

Značka	Wielton
Typ	PRS (*)
Varianta	3B
Verze	114
Obchodní název	PRS-3S/S14
Kategorie vozidla	R3a
Schválení homologace EU	e9*167/2013*11009*03

\* uvedeno na výrobním štítku

### HMOTNOSTI V PROVOZNÍM STAVU

Maximum	5250 (kg)
Minimum	3900 (kg)
Technicky přípustná maximální hmotnost	18000 (kg)

### TECHNICKY PŘÍPUSTNÁ HMOTNOST NA NÁPRAVU A OJE

Náprava 1	6000 (kg)
Náprava 2	6000 (kg)
Náprava 3	6000 (kg)

## Doplňkové TECHNICKÉ PARAMETRY

### ROZMĚRY

Délka ložné plochy (mm)	9905+1115
Šířka ložné plochy (mm)	2450
Celková délka (mm)	12000+1115
Celková šířka (mm)	2550
Celková výška (mm)	3160
Výška podlahy od země (mm)	1190
Rozvor náprav (mm)	6100+1200
Výška závěsu (mm)	825

### TECHNICKÉ ÚDAJE

Počet náprav (ks)	3
Maximální rychlost (km/h)	40
Pneumatiky v základní výbavě	500/50 17 MITAS



## STANDARDNÍ VYBAVENÍ

- Dvouhadicové vzduchové brzdy WABCO s automatickým nastavením tlaku brzd
- Materiálové zpracování podlahy - síla 4 mm otěruvzdorný materiál DOMEX 500 (RUUKKI Finsko)
- Robustní nosný rám, vychází z konstrukce silničních návěsů WIELTON
- Zajištění přívěsu dorazovými tlumiči v osách nápravy
- Zvýšené boční hrany plata ve tvaru M pravá + levá strana
- Rozšířená šířka plata pro uložení 2 ks europalet
- Pneumatiky základní 500/50 17 nové MITAS
- Ruční parkovací brzda
- Tažné oko Ø 40 mm Scharmüller
- Točnice JOST Německo
- Odpružené nápravy ADR s parabolickými pružinami - 40 km/h
- Elektroinstalace 12 V
- Příprava kapes podlahy pro 10 ks klanic
- Výsuvné zadní čelo o 1115 mm
- Sklopné přední a zadní čelo pro kulaté a hranaté balíky
- Fixace šroubem předního a zadního čela
- Závěsné řetězy pro přední a zadní čela
- Boční vázací otvory pro upevnění nákladu
- LED osvětlení 12V po bocích přívěsu v oranžové barvě
- Zadní elektrický vývod
- Výstražný trojúhelník
- Klíny pod kola 2 ks
- Traktorový plošinový přívěs WIELTON je homologován a schválen MD pro provoz v ČR



**ZÁKLADNÍ CENA (bez DPH)**

**498 500 CZK**

## PŘÍPLATKOVÁ VÝBAVA

Rezerva volně ložená 500/50 17 nová MITAS	23 950 Kč
Držák rezervy	9 100 Kč
Skříňka na nářadí 65L	5 500 Kč
Boční bezpečnostní zábrany proti podjetí	12 300 Kč
Klanice 10 ks	55 450 Kč
2 ks blatníků na přední nápravě, 2 ks blatníků na zadní nápravě - celkem 4 ks	8 450 Kč
4 ks blatníků na přední nápravě, 4 ks blatníků na zadní nápravě - celkem 8 ks	16 750 Kč
Sada kotvících ok 4 ks	5 450 Kč

## DOPLATEK ZA ZMĚNU KOL V NABÍDCE WIELTON AGRO

6 x kola 445/45R 19,5 nová ADVANCE	40 200 Kč
6 x kola 445/45R 19,5 nová MICHELIN	65 175 Kč

## PRODLOUŽENÍ ZÁRUKY NA STROJI O 12 MĚSÍCŮ

Prodloužení záruky na celkem 24 měsíců (Standardní záruku na stroje poskytují WIELTON AGRO 12 měsíců.)	8 500 Kč
---	----------

Obchodní název stroje pro objednání PRS-3S/S14

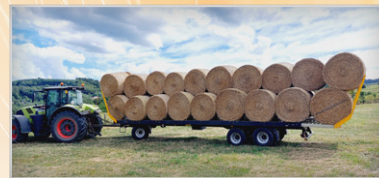

**AGROVO** cz  
s.r.o.

Výhradní dovozce techniky Wielton Agro pro ČR a SR

**AGROVO CZ s.r.o.**,  
nám. 14. října 1307/2, 150 00 Praha 5 - Smíchov

**Provozovna pro MS kraj:**

AGROVO CZ s.r.o.

747 51 Stěbořice 168, okr. Opava

tel.: +420 553 661 227, +420 737 245 931

tel. servis: +420 773 206 205

e-mail: opatril@agrovo.cz

[www.wielton-agro.cz](http://www.wielton-agro.cz)

Obchodní název stroje pro objednání

# PRS-3S/S14H

TRAKTOROVÝ PLOŠINOVÝ PŘÍVĚS



# WIELTON AGRO



TRADICE A KVALITA PRO VAŠE POLE

## TECHNICKÉ PARAMETRY V COC LISTU STROJE

(pro výběrová řízení, dle vyhl. 167/2013 EU)

### NÁZEV STROJE V COC LISTU

Značka	Wielton
Typ	PRS (*)
Varianta	3B
Verze	114
Obchodní název	PRS-3S/S14
Kategorie vozidla	R3a
Schválení homologace EU	e9*167/2013*11009*03

\* uvedeno na výrobním štítku

### HMOTNOSTI V PROVOZNÍM STAVU

Maximum	5250 (kg)
Minimum	3900 (kg)
Technicky přípustná maximální hmotnost	18000 (kg)

### TECHNICKY PŘÍPUSTNÁ HMOTNOST NA NÁPRAVU A OJE

Náprava 1	6000 (kg)
Náprava 2	6000 (kg)
Náprava 3	6000 (kg)

## Doplňkové TECHNICKÉ PARAMETRY

### ROZMĚRY

Délka ložné plochy (mm)	9905
Šířka ložné plochy (mm)	2425
Celková délka (mm)	12000
Celková šířka (mm)	2550
Celková výška (mm)	4200
Výška podlahy od země (mm)	1190
Rozvor náprav (mm)	6100 + 1200
Výška závěsu (mm)	825

### TECHNICKÉ ÚDAJE

Počet náprav (ks)	3
Maximální rychlost (km/h)	40
Pneumatiky v základní výbavě	500/50/17 MITAS



## STANDARDNÍ VYBAVENÍ

- Dvouhadicové vzduchové brzdy WABCO s automatickým nastavením tlaku brzd
- Hydraulické boční zábrany k zajištění nákladu pravá a levá strana
- Nezávislá hydraulická regulace bočních zábran pravé a levé strany
- Materiálové zpracování podlahy - síla 4 mm otěruvzdorný materiál DOMEX 500 (RUUKKI Finsko)
- Robustní nosný rám, vychází z konstrukce silničních návěsů WIELTON
- Zajištění přívěsu dorazovými tlumiči v osách nápravy
- Zvýšené boční hrany plata ve tvaru M pravá + levá strana
- Rozšířená šířka plata pro uložení 2 ks europalet
- Pneumatiky základní 500/50 17 nové MITAS
- Ruční parkovací brzda
- Tažné oko Ø 40 mm Scharmüller
- Točnice JOST Německo
- Odpružené nápravy ADR s parabolickými pružinami - 40 km/h
- Elektroinstalace 12 V
- LED osvětlení 12V po bocích přívěsu v oranžové barvě
- Zadní elektrický vývod
- Výstražný trojúhelník
- Klíny pod kola 2 ks
- Traktorový plošinový přívěs WIELTON je homologován a schválen MD pro provoz v ČR



Obchodní název stroje pro objednání PRS-3S/S14H



**ZÁKLADNÍ CENA (bez DPH)**

**782 000 CZK**

### PŘÍPLATKOVÁ VÝBAVA

Rezerva volně ložená 500/50 17 nová MITAS	23 950 Kč
Držák rezervy	9 100 Kč
Skříňka na nářadí 65L	5 500 Kč
Boční bezpečnostní zábrany proti podjetí	12 300 Kč
2 ks blatníků na přední nápravě, 2 ks blatníků na zadní nápravě - celkem 4 ks	8 450 Kč
4 ks blatníků na přední nápravě, 4 ks blatníků na zadní nápravě - celkem 8 ks	16 750 Kč
Sada kotvících ok 4 ks	5 450 Kč

### DOPLATEK ZA ZMĚNU KOL V NABÍDCE WIELTON AGRO

6 x kola 445/45R 19,5 nová ADVANCE	40 200 Kč
6 x kola 445/45R 19,5 nová MICHELIN	65 175 Kč

### PRODLOUŽENÍ ZÁRUKY NA STROJI O 12 MĚSÍCŮ

Prodloužení záruky na celkem 24 měsíců (Standardní záruku na stroje poskytují WIELTON AGRO 12 měsíců.)	8 500 Kč
---	----------

**AGROVO** cz  
s.r.o.

Výhradní dovozce techniky Wielton Agro pro ČR a SR

**AGROVO CZ s.r.o.,**  
nám. 14. října 1307/2, 150 00 Praha 5 - Smíchov

**Provozovna pro MS kraj:**  
AGROVO CZ s.r.o.  
747 51 Stěbořice 168, okr. Opava  
tel.: +420 553 661 227, +420 737 245 931  
tel. servis: +420 773 206 205  
e-mail: opatril@agrovo.cz

[www.wielton-agro.cz](http://www.wielton-agro.cz)

Obchodní název stroje pro objednání

**PRS-3S/S19**

(19,5 tun, 40 km/h)



**WIELTON  
AGRO**

TRAKTOROVÝ PLOŠINOVÝ PŘÍVĚS



TRADICE A KVALITA PRO VAŠE POLE

## TECHNICKÉ PARAMETRY V COC LISTU STROJE

(pro výběrová řízení, dle vyhl. 167/2013 EU)

### NÁZEV STROJE V COC LISTU

Značka	Wielton
Typ	PRS-R4 (*)
Varianta	3B
Verze	320
Obchodní název	PRS-3S/S19
Kategorie vozidla	R4a
Schválení homologace EU	e9*167/2013*11063*00

\* uvedeno na výrobním štítku

### HMOTNOSTI V PROVOZNÍM STAVU

Maximum	5250 (kg)
Minimum	3900 (kg)
Technicky přípustná maximální hmotnost	24000 (kg)

### TECHNICKY PŘÍPUSTNÁ HMOTNOST NA NÁPRAVU A OJE

Náprava 1	8000 (kg)
Náprava 2	8000 (kg)
Náprava 3	8000 (kg)

## Doplňkové TECHNICKÉ PARAMETRY

### ROZMĚRY

Délka ložné plochy (mm)	9905+1115
Šířka ložné plochy (mm)	2425
Celková délka (mm)	12000+1115
Celková šířka (mm)	2550
Celková výška (mm)	3160
Výška podlahy od země (mm)	1250
Rozvor náprav (mm)	6050+1350
Výška závěsu (mm)	825

### TECHNICKÉ ÚDAJE

Počet náprav (ks)	3
Maximální rychlost (km/h)	40
Pneumatiky v základní výbavě	445/45/R19,5 ADVANCE



## STANDARDNÍ VYBAVENÍ

- Dvouhadicové vzduchové brzdy WABCO s automatickým nastavením tlaku brzd
- Materiálové zpracování podlahy - síla 4 mm otěruvzdorný materiál DOMEX 500 (RUUKKI Finsko)
- Robustní nosný rám, vychází z konstrukce silničních návěsů WIELTON
- Zajištění přívěsu dorazovými tlumiči v osách nápravy
- Zvýšené boční hrany plata ve tvaru M pravá + levá strana
- Rozšířená šířka plata pro uložení 2 ks europalet
- Pneumatiky základní 445/45R 19,5 nové ADVANCE
- Ruční parkovací brzda
- Tažné oko Ø 40 mm Scharmüller
- Točnice JOST Německo
- Odpružené nápravy ADR s parabolickými pružinami - 40 km/h
- Elektroinstalace 12 V
- Příprava kapes podlahy pro 10 ks klanic
- Výsuvné zadní čelo o 1115 mm
- Sklopné přední a zadní čelo pro kulaté a hranaté balíky
- Fixace šroubem předního a zadního čela
- Závěsné řetězy pro přední a zadní čela
- Boční vázací otvory pro upevnění nákladu
- LED osvětlení 12V po bocích přívěsu v oranžové barvě
- Zadní elektrický vývod
- Výstražný trojúhelník
- Klíny pod kola 2 ks
- Traktorový plošinový přívěs WIELTON je homologován a schválen MD pro provoz v ČR



Obchodní název stroje pro objednání PRS-3S/S19 (19,5 tun, 40 km/h)



**ZÁKLADNÍ CENA (bez DPH)**

**654 500 CZK**

### PŘÍPLATKOVÁ VÝBAVA

Rezerva volně ložená 445/45R 19,5 nová ADVANCE	35 200 Kč
Držák rezervy	9 100 Kč
Skříňka na nářadí 65L	5 500 Kč
Boční bezpečnostní zábrany proti podjetí	12 300 Kč
Klanice 10 ks	55 450 Kč
2 ks blatníků na přední nápravě, 2 ks blatníků na zadní nápravě - celkem 4 ks	8 450 Kč
4 ks blatníků na přední nápravě, 4 ks blatníků na zadní nápravě - celkem 8 ks	16 750 Kč
Sada kotvících ok 4 ks	5 450 Kč

### DOPLATEK ZA ZMĚNU KOL V NABÍDCE WIELTON AGRO

6 x kola 445/45R 19,5 nová MICHELIN	65 175 Kč
-------------------------------------	-----------

### PRODLOUŽENÍ ZÁRUKY NA STROJI O 12 MĚSÍCŮ

Prodloužení záruky na celkem 24 měsíců (Standardní záruku na stroje poskytují WIELTON AGRO 12 měsíců.)	8 500 Kč
---	----------

**AGROVO CZ**  
s.r.o.

Výhradní dovozce techniky Wielton Agro pro ČR a SR

**AGROVO CZ s.r.o.,**  
nám. 14. října 1307/2, 150 00 Praha 5 - Smíchov

**Provozovna pro MS kraj:**  
AGROVO CZ s.r.o.  
747 51 Stěbořice 168, okr. Opava  
tel.: +420 553 661 227, +420 737 245 931  
tel. servis: +420 773 206 205  
e-mail: opatril@agrovo.cz

[www.wielton-agro.cz](http://www.wielton-agro.cz)

Obchodní název stroje pro objednání

# PRS-3S/S19H

TRAKTOROVÝ PLOŠINOVÝ PŘÍVĚS



# WIELTON AGRO



TRADICE A KVALITA PRO VAŠE POLE

## TECHNICKÉ PARAMETRY V COC LISTU STROJE

(pro výběrová řízení, dle vyhl. 167/2013 EU)

### NÁZEV STROJE V COC LISTU

Značka	Wielton
Typ	PRS-R4 (*)
Varianta	3B
Verze	320
Obchodní název	PRS-3S/S19
Kategorie vozidla	R4a
Schválení homologace EU	e9*167/2013*11063*00

\* uvedeno na výrobním štítku

### HMOTNOSTI V PROVOZNÍM STAVU

Maximum	5250 (kg)
Minimum	3900 (kg)
Technicky přípustná maximální hmotnost	24000 (kg)

### TECHNICKY PŘÍPUSTNÁ HMOTNOST NA NÁPRAVU A OJE

Náprava 1	8000 (kg)
Náprava 2	8000 (kg)
Náprava 3	8000 (kg)

## Doplňkové TECHNICKÉ PARAMETRY

### ROZMĚRY

Délka ložné plochy (mm)	9905
Šířka ložné plochy (mm)	2425
Celková délka (mm)	12000
Celková šířka (mm)	2550
Celková výška (mm)	4200
Výška podlahy od země (mm)	1190
Rozvor náprav (mm)	6053 + 1350
Výška závěsu (mm)	820

### TECHNICKÉ ÚDAJE

Počet náprav (ks)	3
Maximální rychlost (km/h)	40
Pneumatiky v základní výbavě	445/45/19,5 ADVANCE



## STANDARDNÍ VYBAVENÍ

- Dvouhadicové vzduchové brzdy WABCO s automatickým nastavením tlaku brzd
- Hydraulické boční zábrany k zajištění nákladu pravá a levá strana
- Nezávislá hydraulická regulace bočních zábran pravé a levé strany
- Materiálové zpracování podlahy - síla 4 mm ořezuvzdorný materiál DOMEX 500 (RUUKKI Finsko)
- Robustní nosný rám, vychází z konstrukce silničních návěsů WIELTON
- Zajištění přívěsu dorazovými tlumiči v osách nápravy
- Zvýšené boční hrany plata ve tvaru M pravá + levá strana
- Rozšířená šířka plata pro uložení 2 ks europalet
- Pneumatiky základní 445/45 R19,5 nové ADVANCE
- Ruční parkovací brzda
- Tažné oko Ø 40 mm Scharmüller
- Točnice JOST Německo
- Odpružené nápravy ADR s parabolickými pružinami - 40 km/h
- Elektroinstalace 12 V
- LED osvětlení 12V po bocích přívěsu v oranžové barvě
- Zadní elektrický vývod
- Výstražný trojúhelník
- Klíny pod kola 2 ks
- Traktorový plošinový přívěs WIELTON je homologován a schválen MD pro provoz v ČR



Obchodní název stroje pro objednání PRS-3S/S19H



**ZÁKLADNÍ CENA (bez DPH)**

**862 500 CZK**

### PŘÍPLATKOVÁ VÝBAVA

Rezerva volně ložená 445/45R 19,5 nová ADVANCE	35 200 Kč
Držák rezervy	9 100 Kč
Skříňka na nářadí 65L	5 500 Kč
Boční bezpečnostní zábrany proti podjetí	12 300 Kč
2 ks blatníků na přední nápravě, 2 ks blatníků na zadní nápravě - celkem 4 ks	8 450 Kč
4 ks blatníků na přední nápravě, 4 ks blatníků na zadní nápravě - celkem 8 ks	16 750 Kč
Sada kotvících ok 4 ks	5 450 Kč

### DOPLATEK ZA ZMĚNU KOL V NABÍDCE WIELTON AGRO

6 x kola 445/45R 19,5 nová MICHELIN	65 175 Kč
-------------------------------------	-----------

### PRODLOUŽENÍ ZÁRUKY NA STROJI O 12 MĚSÍCŮ

Prodloužení záruky na celkem 24 měsíců (Standardní záruku na stroje poskytují WIELTON AGRO 12 měsíců.)	8 500 Kč
---	----------

**AGROVO CZ**  
s.r.o.

Výhradní dovozce techniky Wielton Agro pro ČR a SR

**AGROVO CZ s.r.o.**,  
nám. 14. října 1307/2, 150 00 Praha 5 - Smíchov

**Provozovna pro MS kraj:**  
AGROVO CZ s.r.o.  
747 51 Stěbořice 168, okr. Opava  
tel.: +420 553 661 227, +420 737 245 931  
tel. servis: +420 773 206 205  
e-mail: opatril@agrovo.cz

[www.wielton-agro.cz](http://www.wielton-agro.cz)

Obchodní název stroje pro objednání

# PRS-3S/S19

(19,5 tun, 60 km/h - EBS)



# WIELTON AGRO

TRAKTOROVÝ PLOŠINOVÝ PŘÍVĚS



TRADICE A KVALITA PRO VAŠE POLE

## TECHNICKÉ PARAMETRY V COC LISTU STROJE

(pro výběrová řízení, dle vyhl. 167/2013 EU)

### NÁZEV STROJE V COC LISTU

Značka	Wielton
Typ	PRS-R4 (*)
Varianta	3B
Verze	320
Obchodní název	PRS-3S/S19
Kategorie vozidla	R4a
Schválení homologace EU	e9*167/2013*11063*00

\* uvedeno na výrobním štítku

### HMOTNOSTI V PROVOZNÍM STAVU

Maximum	5250 (kg)
Minimum	3900 (kg)
Technicky přípustná maximální hmotnost	24000 (kg)

### TECHNICKY PŘÍPUSTNÁ HMOTNOST NA NÁPRAVU A OJE

Náprava 1	8000 (kg)
Náprava 2	8000 (kg)
Náprava 3	8000 (kg)

## Doplňkové TECHNICKÉ PARAMETRY

### ROZMĚRY

Délka ložné plochy (mm)	9905+1115
Šířka ložné plochy (mm)	2425
Celková délka (mm)	12000+1115
Celková šířka (mm)	2550
Celková výška (mm)	3160
Výška podlahy od země (mm)	1250
Rozvor náprav (mm)	6050+1350
Výška závěsu (mm)	825

### TECHNICKÉ ÚDAJE

Počet náprav (ks)	3
Maximální rychlost (km/h)	40
Pneumatiky v základní výbavě	445/45/R19,5 MICHELIN



## STANDARDNÍ VYBAVENÍ

- Dvouhadicové vzduchové brzdy WABCO s automatickým nastavením tlaku brzd
- Automatická parkovací brzda
- EBS - (Elektronický Bezpečnostní Systém) obsahuje:
  1. Systém ABS
  2. Elektronické řízení zátěžové regulace
  3. Systém na podporu příčné stability
  4. Elektronické ovládání brzdící síly
- Materiálové zpracování podlahy - síla 3 mm otěruvzdorný materiál DOMEX 500 (RUUKKI Finsko)
- Robustní nosný rám, vychází z konstrukce silničních návěsů WIELTON
- Zajištění proti přetížení přívěsu dorazovými tlumiči v osách nápravy
- Zvýšené boční hrany plata ve tvaru M pravá + levá strana
- Rozšířená šířka plata pro uložení 2 ks europalet
- Pneumatiky základní 445/45R 19,5 MICHELIN
- Tažné oko Ø 40 mm Scharmüller
- Točnice JOST Německo
- Odpružené nápravy ADR s parabolickými pružinami - 60 km/h, nápravy ADR 3 x 9000 kg
- Elektroinstalace 12 V
- Příprava kapes podlahy pro 10 ks klanic
- Výsuvné zadní čelo o 1115 mm
- Sklopné přední a zadní čelo pro kulaté a hranaté balíky
- Fixace předního a zadního čela šroubem
- Závěsné řetězy pro přední a zadní čela
- Boční vázací otvory pro upevnění nákladu
- LED osvětlení 12V po bocích přívěsu v oranžové barvě
- Výstražný trojúhelník
- Klíny pod kola 2 ks
- Traktorový plošinový přívěs WIELTON je homologován a schválen MD pro provoz v ČR



**ZÁKLADNÍ CENA (bez DPH)**

**685 000 CZK**

## PŘÍPLATKOVÁ VÝBAVA

Rezerva 445/45R 19,5 MICHELIN	36 400 Kč
Držák rezervy	9 100 Kč
Skříňka na nářadí 65L	5 500 Kč
Boční bezpečnostní zábrana proti podjetí	12 300 Kč
Kladnice 10 ks	55 450 Kč
2 ks blatníků na přední nápravě, 2 ks blatníků na zadní nápravě - celkem 4 ks	8 450 Kč
4 ks blatníků na přední nápravě, 4 ks blatníků na zadní nápravě - celkem 8 ks	16 750 Kč
Sada kotvících ok 4 ks	5 450 Kč

## PRODLOUŽENÍ ZÁRUKY NA STROJI O 12 MĚSÍCŮ

Prodloužení záruky na celkem 24 měsíců (Standardní záruku na stroje poskytují WIELTON AGRO 12 měsíců.)	8 500 Kč
---	----------

TRAKTOROVÝ PLOŠINOVÝ PŘÍVĚS PRS-3S/S19 (19,5 tun, 60 km/h - EBS)



**AGROVO CZ**  
s.r.o.

Výhradní dovozce techniky Wielton Agro pro ČR a SR

AGROVO CZ s.r.o.,  
nám. 14. října 1307/2, 150 00 Praha 5 - Smíchov

**Provozovna pro MS kraj:**

AGROVO CZ s.r.o.

747 51 Stěbořice 168, okr. Opava

tel.: +420 553 661 227, +420 737 245 931

tel. servis: +420 773 206 205

e-mail: opatril@agrovo.cz

**www.wielton-agro.cz**

Obchodní název stroje pro objednání

# DOLLY PRD-1

TRAKTOROVÝ NOSIČ



# WIELTON AGRO



TRADICE A KVALITA PRO VAŠE POLE

## TECHNICKÉ PARAMETRY V COC LISTU STROJE

(pro výběrová řízení, dle vyhl. 167/2013 EU)

### NÁZEV STROJE V COC LISTU

Značka	Wielton
Typ	PRD-1
Varianta	
Verze	
Obchodní název	PRD-1
Kategorie vozidla	R3a
Schválení homologace EU	8119-02-03

\* uvedeno na výrobním štítku

## TECHNICKÉ PARAMETRY (informativní)

### HMOTNOSTI

Provozní hmotnost (kg)	1820
Užitečná hmotnost/zatížení na sedlo (kg)	10500
Celková hmotnost (kg)	10500

### ROZMĚRY

Výška sedla (mm)	1200
Vnější délka (mm)	4750
Vnější šířka (mm)	2530
Celková výška (mm)	1730
Výška závěsu (mm)	500

### TECHNICKÉ ÚDAJE

Počet náprav (ks)	1
Maximální rychlost (km/h)	40
Pneumatiky v základní výbavě	425/65R 22,5

Největší technicky přípustná / povolená hmotnost jízdní soupravy je 33 000 / 33 000 kg.



## STANDARDNÍ VYBAVENÍ

- Dvouhadicové vzduchové brzdy WABCO s automatickým nastavením tlaku brzd
- Automatická parkovací brzda
- Pneumatiky základní 425/65R 22,5 nové
- **EBS - (Elektronický Bezpečnostní Systém) obsahuje:**
  1. **Systém ABS**
  2. **Elektronické řízení zátěžové regulace**
  3. **Systém na podporu příčné stability**
  4. **Elektronické ovládání brzdné síly**
- **Převod 12 V / 24 V pro připojení velkoobjemového návěsu**
- **Náprava SAF - vzduchové odpružení**
- Kompletní jednoobvodový hydraulický systém pro připojení velkoobjemového návěsu
- **120 l olejová nádrž s vlastním čerpadlem**
- Sedlo JOST Německo
- **Bubnové brzdy**
- Tažné oko Ø 50 mm Scharmüller 145 X 145 mm
- Elektroinstalace 12 V
- Mechanická odstavná noha
- Plastové blatníky
- Kloubový hřídel
- Klíny pod kola 2 ks
- Výstražný trojúhelník
- Traktorový nosič WIELTON je homologován a schválen MD pro provoz v ČR

Obchodní název stroje pro objednání **DOLLY PRD-1**



## ZÁKLADNÍ CENA (bez DPH)

**479 500 CZK**

## PŘÍPLATKOVÁ VÝBAVA

Rezerva volně ložená 425/65R 22,5 DELCORA nová	33 300 Kč
Vyměnitelný přední závěs K 80 mm 145 x 145 mm	12 650 Kč
Otočné oko Ø 50 mm 145 x 145 mm	12 750 Kč
Ovládání hydrauliky zapojeného přívěsu z kabiny traktoru	16 750 Kč

## PRODLOUŽENÍ ZÁRUKY NA STROJI O 12 MĚSÍCŮ

Prodloužení záruky na celkem 24 měsíců	9 500 Kč
(Standardní záruku na stroje poskytují WIELTON AGRO 12 měsíců.)	

**AGROVO** cz  
s.r.o.

Výhradní dovozce techniky Wielton Agro pro ČR a SR

AGROVO CZ s.r.o.,  
nám. 14. října 1307/2, 150 00 Praha 5 - Smíchov

Provozovna pro MS kraj:

AGROVO CZ s.r.o.

747 51 Stěbořice 168, okr. Opava

tel.: +420 553 661 227, +420 737 245 931

tel. servis: +420 773 206 205

e-mail: opatril@agrovo.cz

[www.wielton-agro.cz](http://www.wielton-agro.cz)

Obchodní název stroje pro objednání

## DOLLY PRD-2

TRAKTOROVÝ NOSIČ



# WIELTON AGRO



TRADICE A KVALITA PRO VAŠE POLE

### TECHNICKÉ PARAMETRY V COC LISTU STROJE

(pro výběrová řízení, dle vyhl. 167/2013 EU)

#### NÁZEV STROJE V COC LISTU

Značka	Wielton
Typ	PRD-2
Varianta	
Verze	
Obchodní název	PRD-2
Kategorie vozidla	R3a
Schválení homologace EU	8119-02-03

\* uvedeno na výrobním štítku

### TECHNICKÉ PARAMETRY (informativní)

#### HMOTNOSTI

Provozní hmotnost (kg)	2600
Užitečná hmotnost/zatížení na sedlo (kg)	17500
Celková hmotnost (kg)	19500

#### ROZMĚRY

Výška sedla (mm)	1200
Vnější délka (mm)	5030
Vnější šířka (mm)	2460
Celková výška (mm)	1760
Výška závěsu (mm)	500

#### TECHNICKÉ ÚDAJE

Počet náprav (ks)	2
Maximální rychlost (km/h)	40
Pneumatiky v základní výbavě	385/65R 22,5 SAVA

Největší technicky přípustná / povolená hmotnost jízdní soupravy je 33 000 / 33 000 kg.



## STANDARDNÍ VYBAVENÍ

- Dvouhadicové vzduchové brzdy WABCO s automatickým nastavením tlaku brzd
- Automatická parkovací brzda
- Pneumatiky základní 385/65R 22,5 nové SAVA
- **EBS - (Elektronický Bezpečnostní Systém) obsahuje:**
  1. Systém ABS
  2. Elektronické řízení zátěžové regulace
  3. Systém na podporu příčné stability
  4. Elektronické ovládání brzdění síly
- **Převod 12 V / 24 V pro připojení velkoobjemového návěsu**
- **Náprava SAF - vzduchové odpružení**
- Kompletní jednoobvodový hydraulický systém pro připojení velkoobjemového návěsu
- **120 l olejová nádrž s vlastním čerpadlem**
- Sedlo JOST Německo
- **Bubnové brzdy**
- Tažné oko Ø 50 mm Scharmüller 145 x 145 mm
- Elektroinstalace 12 V
- Mechanická odstavňá noha
- Plastové blatníky
- Kloubový hřídel
- Klíny pod kola 2 ks
- Výstražný trojúhelník
- Traktorový nosič WIELTON je homologován a schválen MD pro provoz v ČR



**ZÁKLADNÍ CENA (bez DPH)**

**555 000 CZK**

### PŘÍPLATKOVÁ VÝBAVA

Rezerva volně ložená 385/65R 22,5 nová SAVA	26 350 Kč
Vyměnitelný přední závěs K 80 mm 145 x 145 mm	12 650 Kč
Otočné oko Ø 50 mm 145 x 145 mm	12 750 Kč
Ovládání hydrauliky zapojeného přívěsu z kabiny traktoru	16 750 Kč
Podpora při rozjezdu na nezapevněném povrchu v kombinaci s EBS	26 000 Kč

### DOPLATEK ZA ZMĚNU KOL V NABÍDCE WIELTON AGRO

4 x kola 400/60 22,5 nová BKT	19 700 Kč
-------------------------------	-----------

### PRODLOUŽENÍ ZÁRUKY NA STROJI O 12 MĚSÍCŮ

Prodloužení záruky na celkem 24 měsíců (Standardní záruku na stroje poskytují WIELTON AGRO 12 měsíců.)	10 500 Kč
---	-----------

Obchodní název stroje pro objednání **DOLLY PRD-2**



**AGROVO** cz  
s.r.o.

Výhradní dovozce techniky Wielton Agro pro ČR a SR

**AGROVO CZ s.r.o.,**  
nám. 14. října 1307/2, 150 00 Praha 5 - Smíchov

**Provozovna pro MS kraj:**  
AGROVO CZ s.r.o.  
747 51 Stěbořice 168, okr. Opava  
tel.: +420 553 661 227, +420 737 245 931  
tel. servis: +420 773 206 205  
e-mail: opatril@agrovo.cz

[www.wielton-agro.cz](http://www.wielton-agro.cz)

## Velkoobjemové návěsy WIELTON

agregace za nosiče DOLLY  
do 40 • 60 km/h



HMOTNOSTI	40 m <sup>3</sup>	41 m <sup>3</sup>	44 m <sup>3</sup>	46 m <sup>3</sup>	47 m <sup>3</sup>	49 m <sup>3</sup>	51 m <sup>3</sup>	55 m <sup>3</sup>
Provozní hmotnost (kg)	5 500	5 520	5 580	5 620	5 640	5 670	5 710	5 780
Užitečná hmotnost (kg)								
Celková hmotnost (kg)	36 000	36 000	36 000	36 000	36 000	36 000	36 000	36 000
ROZMĚRY								
Délka ložné plochy (mm)	9 508	9 508	9 508	9 508	9 508	9 508	9 508	9 508
Šířka ložné plochy (mm)	2 460	2 460	2 460	2 460	2 460	2 460	2 460	2 460
Základní výška korby (mm)	1 650	1 700	1 800	1 900	1 950	2 000	2 100	2 250
Celková délka (mm)	10 942	10 960	10 997	11 033	11 051	11 068	11 106	11 160
Celková šířka (mm)	2 550	2 550	2 550	2 550	2 550	2 550	2 550	2 550
Celková výška (mm)	3 175	3 225	3 325	3 425	3 475	3 697	3 797	3 947
Výška korby od země (mm)	1 525	1 525	1 525	1 525	1 525	1 525	1 525	1 525
Výška při max. zvednutí korby vzad (mm)						9 902		10 165
Rozvor náprav (mm)	2 040	2 040	2 040	2 040	2 040	2 040	2 040	2 040
TECHNICKÉ ÚDAJE								
Počet náprav(ks)	3	3	3	3	3	3	3	3
Maximální rychlost (km/h)	40	40	40	40	40	40	40	40
Pneumatiky v základní výbavě	385/65R 22,5	385/65R 22,5	385/65R 22,5	385/65R 22,5	385/65R 22,5	385/65R 22,5	385/65R 22,6	385/65R 22,7



## STANDARDNÍ VYBAVENÍ

### RÁM

- ocelová konstrukce vyrobena z oceli S700 Švédská pevnostní ocel DOMEX
- vyměnitelný královský čep 2"
- Antikorozní barva RAL 7021

### PODVOZEK

- 3 kotoučové nápravy SAF – BPW technické zatížení nápravy do 9000 kg
- pneumatické pérování, ventil H-S
- první zvedací náprava ovládaná automaticky i manuálně
- dvě mechanické podpěrné nohy JOST 24 tun
- boční zajištění proti podjetí v souladu s ECE
- zadní nárazník v souladu s ECE

### BRZDOVÁ SOUSTAVA

- v souladu s ECE, kotoučové nebo bubnové brzdy se zátěžovým regulátorem ABS, antiblokační systém Wabco 2S/2m EBS
- Pneumatická parkovací brzda
- Volně přístupná diagnostická zásuvka

### LOŽNÁ PLOCHA

- ložná plocha vyrobena z plechu a hliníkových profilů podlaha 7 mm ENDUR-AL
- logo WIELTON přilepené na bočních stěnách
- zadní dělená vrata 2/3 a 1/3 + dumper
- 2 x sypací otvor
- Hydraulika HYVA
- Plachta o hmotnosti 680g/m2 rolování na stranu

### ELEKTROINSTALACE

- 24 V v souladu s předpisy ECE a ADP
- zadní světla LED spojená se zpětným světlometem, mlhovým světlometem, ukazateli směru (směrovkami) a trojúhelníkovými odrazkami
- osvětlení registrační značky (SPZ)
- obrysové osvětlení
- boční osvětlení
- odrazky
- 2 přípojné zásuvky a zásuvky ABS/EBS na přední stěně bez spojovacího vedení

### LAKOVÁNÍ KORBY

- Tvrzený lak dle výběru RAL

### KOLA

- Ocelové disky
- Pneumatiky 385/65 R 22,5 Nové

### DALŠÍ VYBAVENÍ

- 2 připevňovací klíny
- 6 plných blatníků, zadní blatníky se zástěrkami
- skříňka na nářadí
- Manometr zatížení nápravy
- zásobník na vodu
- ventil automatického vypouštění vzduchu

## ZÁKLADNÍ CENA (bez DPH)

## NA DOTAZ

### PŘÍPLATKOVÁ VÝBAVA - VEŠKERÉ CENY NA DOTAZ

- Gumová zástěra po celé délce nárazníku
- Hliníkový žebřík
- Zábradlí se vstupem na straně spolujezdce
- Dodatková skříňka nářadí v přední části rámu
- Rezervní kolo
- Zkosení mezi podlahou a bočníma stěnami
- Podlaha o tloušťce 7 mm
- Automaticky zavírací a otevírací střecha
- Další (třetí) zvedací náprava
- Dodatkové světlo pro couvání
- Dodatkové světlo pracovní
- Osvětlení FULL LED
- Senzory spotřeby brzdových destiček
- Stroj má evropský certifikát o schválení.
- Záruka na stroji je po dobu 24 měsíců bez omezení najetých km.

Velkoobjemové návěsy WIELTON



**AGROVO** cz  
s.r.o.

Výhradní dovozce techniky Wielton Agro pro ČR a SR

**AGROVO CZ s.r.o.**,  
nám. 14. října 1307/2, 150 00 Praha 5 - Smíchov

**Provozovna pro MS kraj:**  
AGROVO CZ s.r.o.

747 51 Stěbořice 168, okr. Opava  
tel.: +420 553 661 227, +420 737 245 931  
tel. servis: +420 773 206 205  
e-mail: opatril@agrovo.cz

**www.wielton-agro.cz**

## ŠNEKOVÉ DOPRAVNÍKY

na obilí • osiva • průmyslová  
hnojiva • šroty • krmné směsi

- granulovaný materiál



Typ	Průměr (mm)	Délka (m)	Výkon (t/h)	Verze	Materiál	Cena (Kč bez DPH)
<b>SSN 30</b>	170	4	30	sklopná	nerez	<b>60 320,-</b>
	170	4,5	30	sklopná	nerez	<b>67 180,-</b>
	170	5	30	sklopná	nerez	<b>70 820,-</b>
<b>SSN 50</b>	200	4	50	sklopná	nerez	<b>82 200,-</b>
	200	4,5	50	sklopná	nerez	<b>87 770,-</b>
	200	5	50	sklopná	nerez	<b>92 240,-</b>
<b>SSN 70</b>	220	4	70	sklopná	nerez	<b>96 700,-</b>
	220	4,5	70	sklopná	nerez	<b>99 700,-</b>
	220	5	70	sklopná	nerez	<b>103 500,-</b>

Doplňková výbava	Cena (Kč bez DPH)
ovládání hydromotoru elektromagnetickým ventilem	<b>4 900,-</b>
ohebný výpad 1 m s rukojetí	<b>3 000,-</b>
uzavíratelná nerezová výpust'	<b>4 900,-</b>
segmentové koleno	<b>4 200,-</b>





Typ	Průměr (mm)	Délka (m)	Výkon (t/h)	Verze	Materiál	Cena (Kč bez DPH)
<b>ZSN 30</b>	170	2,5	30	pevná	nerez	<b>49 500,-</b>
	170	3,3	30	sklopná/pevná	nerez	<b>54 390,-</b>
	170	4	30	sklopná	nerez	<b>60 320,-</b>
	170	4,5	30	sklopná	nerez	<b>67 180,-</b>
<b>ZSN 50</b>	200	2,5	50	pevná	nerez	<b>69 000,-</b>
	200	3,3	50	sklopná/pevná	nerez	<b>77 800,-</b>
	200	4	50	sklopná	nerez	<b>82 260,-</b>
	200	4,5	50	sklopná	nerez	<b>87 700,-</b>
	200	5	50	sklopná	nerez	<b>92 250,-</b>
<b>ZSN 70</b>	220	2,5	70	pevná	nerez	<b>83 100,-</b>
	220	3,3	70	sklopná/pevná	nerez	<b>91 100,-</b>
	220	4	70	sklopná	nerez	<b>96 700,-</b>
	220	4,5	70	sklopná	nerez	<b>99 700,-</b>
	220	5	70	sklopná	nerez	<b>103 500,-</b>

Doplňková výbava	Cena (Kč bez DPH)
ovládání hydromotoru elektromagnetickým ventilem	<b>4 900,-</b>
ohybný výpad 1 m s rukojetí	<b>3 000,-</b>
uzavíratelná nerezová výpust'	<b>4 900,-</b>
segmentové koleno	<b>4 200,-</b>



Typ	Průměr (mm)	Délka (m)	Výkon (t/h)	Verze	Materiál	Cena (Kč bez DPH)
<b>HP 220</b>	220	5,3	70	sklopná	ocel	<b>130 000,-</b>
					neroz	<b>142 000,-</b>
<b>HP 270</b>	270	5,3	135	sklopná	ocel	<b>148 700,-</b>
					neroz	<b>166 400,-</b>
<b>HP 330</b>	330	5,3	180	sklopná	ocel	<b>173 600,-</b>
					neroz	<b>188 000,-</b>
<b>HP 400</b>	400	5,3	300	sklopná	ocel	<b>206 900,-</b>
					neroz	<b>234 000,-</b>

Doplňková výbava	Cena (Kč bez DPH)
elektrické ovládání z kabiny	<b>22 500,-</b>
- elektricky ovládaná výpusť	<b>12 000,-</b>
- elektricky ovládaná klapka na výpadu	<b>9 000,-</b>
externí hydraulika 120 l/min + hydraulická nádrž 150 l – doporučeno pro HP 400	<b>38 000,-</b>
mechanicky ovládaná výpusť	<b>5 200,-</b>
mechanicky ovládaná klapka na výpadu	<b>500,-</b>
bezdrátový 2-kamerový systém	<b>12 000,-</b>
LED osvětlení	<b>1 200,-</b>
ohebná výpadová hadice s přípojným adaptérem	<b>4 500,-</b>
hlavní hydraulické vedení 22mm, 2x6m, 2x2m hydraulické hadice	<b>4 500,-</b>
ovládací hydraulické vedení 15mm, 2x6m, 2x2m hydraulické hadice	<b>3 900,-</b>
kompletní zadní čelo včetně odstavňového stojanu, cena dle typu návěsu	<b>20 000 – 30 000,-</b>





Typ	Průměr (mm)	Délka (m)	Výkon (t/h)	Verze	Materiál	Cena (Kč bez DPH)
<b>HP 220</b>	220	5,3	70	sklopná	ocel	<b>135 000,-</b>
					nerez	<b>161 000,-</b>
<b>HP 270</b>	270	5,3	135	sklopná	ocel	<b>156 000,-</b>
					nerez	<b>176 800,-</b>
<b>HP 330</b>	330	5,3	180	sklopná	ocel	<b>176 000,-</b>
					nerez	<b>197 600,-</b>

Doplňková výbava	Cena (Kč bez DPH)
elektromagnetické ovládání z kabiny	<b>22 500,-</b>
- elektricky ovládaná výpust	<b>12 000,-</b>
- elektricky ovládaná klapka na výpadu	<b>9 000,-</b>
ručně ovládaný hydraulický rozvaděč / <b>3 sekční</b>	<b>8 400,-</b>
ručně ovládaný hydraulický rozvaděč / <b>4 sekční</b>	<b>10 500,-</b>
- hydraulicky ovládaná výpust	<b>12 000,-</b>
mechanicky ovládaná výpust	<b>5 200,-</b>
mechanicky ovládaná klapka na výpadu	<b>500,-</b>
bezdrátový 2-kamerový systém	<b>12 000,-</b>
LED osvětlení	<b>1 200,-</b>
ohebná výpadová hadice s přípojným adaptérem	<b>4 500,-</b>
hlavní hydraulické vedení 18mm, 2x6m, 2x2m hydraulické hadice	<b>4 200,-</b>
kompletní zadní čelo včetně odstavného stojanu, cena dle typu návěsu	<b>20 000 – 30 000,-</b>

Zemědělský / stavební hydraulický nakládací

# jeřáb FASSI e-active

DOPLNĚK K PLOŠINOVÝM PŘÍVĚSŮM / NÁVĚSŮM



Společnost Fassi Gru S.p.A. je druhým největším světovým výrobcem hydraulických nakládacích jeřábů s roční výrobní kapacitou cca 12 000 jeřábů, které vyrábí z kvalitní švédské oceli.

Více než 90% jeřábů se vyrábí přímo v jedné z továren. Každá fáze zpracování, od svařování po lakování, včetně zátěžových testů, se odehrává ve společnosti Fassi, a to podle přísného systému zabezpečování jakosti.

Mimořádná šíře sortimentu umožňuje u 60 modelů hydraulických nakládacích jeřábů kolem 30 000 konfigurací, a proto jsou nabízené jeřáby skutečně vyráběné „na míru“ tak, aby vyhovovaly potřebám zákazníků. Hydraulické nakládací jeřáby Fassi se rozdělují do 3 základních řad:

Lehká řada

**1,1 – 12,25 tm (M10 – F130A)**

Střední řada

**13,05 – 34,15 tm (F135A – F365RA)**

Těžká řada

**37,50 – 150,97 tm (F385A – F2150RA.2)**

## POPIS A PARAMETRY

- plně hydraulický nakládací jeřáb (HNJ) se zdvihovým momentem 6,01 tm
- hydraulické podpěry s manuálním stranovým výsuvem trámců STD na 3300 mm
- systém automatických zámek zamezující posunu trámců během přepravy
- naklopitelné podpěry na 45° a 180°
- integrovaná olejová nádrž s kapacitou 33 l
- výkonný otočový systém s hřebenovou tyčí a pastorkem, rozsah otáčení 400°
- proporcionální hydraulický segmentový rozvaděč Hydrocontrol HCD3 s vysoce citlivým snadno přístupným a chráněným oboustranným ovládním ze země
- sklopné rameno má tři teleskopické díly, maximální horizontální dosah 8,95 m, hexagonální profil výložníku, „MPES“ (nesekevenční systém vysouvání)
- hák s nosností 5,4 t
- hmotnost jeřábu včetně hydraulických podpěr a nádrže (bez olejové náplně) 840 kg
- maximální pracovní tlak 32 MPa
- bezpečnostní hydraulický systém s ventily a zámky seřízenými a zabezpečenými ve výrobě
- hydraulické hadice jsou vedeny vnitřkem sloupu, aby byly lépe chráněny proti poškození
- základna a spodek sloupu jsou vyrobeny z tvárné slitiny s kuličkovým grafitem, která zabezpečuje nízkou vlastní hmotnost a ideální rozložení napětí; absence svárů zajišťuje vyšší odolnost vůči únavě materiálu
- lak je aplikovaný na každou část jeřábu zvláště v plně automatizované lince, standardní odstín RAL 3020
- trubky pro rozvod hydraulického oleje a veškeré spojovací součástky jsou galvanizovány
- výrobce je certifikovaný dle ISO 9001
- FX500 elektronický omezovač zdvihového momentu
- proporcionální hydraulický rozvaděč D850
- PVED elektromagnetické moduly
- dálkové radiové ovládní RCS Scanreco/ Mini, 6 lineárních funkcí
- vizuální indikátor pro RCS Scanreco/ Mini, žluté a červené světlo



## FSC – ŘÍZENÝ SYSTÉM STABILITY HNJ – VERZE H

- tento systém rozpozná levou a pravou pracovní oblast a řídí omezovač zdvihového momentu pro dvě pracovní zóny (nad nástavbou s maximální kapacitou a nad kabinou s redukovanou kapacitou) v pracovní zóně nad nástavbou dává možnost pracovat maximálně v pěti různých stupních stranového vysunutí hydraulických podpěr jeřábu a ve třech různých stupních stranového vysunutí přídavných podpěr, tím pádem získáme celkem 10 různých úrovní výkonu jeřábu ve vztahu k řízení stability vozidla s jeřábem
- automatický systém, který rozpoznává levou a pravou stranu a automaticky řídí omezovač zdvihového momentu pro dvě pracovní zóny (nad kabinou a nad nástavbou)
- v obou sektorech omezovač zdvihového momentu řídí nezávisle výkon jeřábu podle polohy trámce stranového výsuvu podpěr (zasunuté, částečně nebo úplně vysunuté)
- součástí systému je rovněž ADC, který v kritických momentech sníží rychlost HNJ
- v momentě, kdy jsou trámce výsuvu podpěr na jedné straně zcela zasunuty, dojde na této straně automaticky ke snížení kapacity jeřábu

### ■ DOPORUČENÁ PŘÍPLATKOVÁ VÝBAVA K JEŘÁBU FASSI E-ACTIVE

- FSC/H Automatický systém kontrol výsuvných ramen
- Extra hydraulické prodloužení hydraulických podpěr XL
- 2 přídavné aktivované funkce rozvaděče – nekonečný rotátor, drapák
- Chladič hydraulického oleje 60/ 24V
- 2 přídavné pracovní světla LED bílé barvy instalované na sklopném ramenu
- Závěs, nekonečný rotátor, spojovací materiál

### ■ MONTÁŽ JEŘÁBU NA TRAKTOROVÝ NÁVĚS - PŘÍVĚS WIELTON-AGRO:

- Výroba a montáž pomocného rámu k hydraulickému nakládacímu jeřábu
- Montáž hydraulického nakládacího jeřábu Fassi v přední části přívěsu
- Dodání a montáž hydraulického pístového čerpadla včetně sání a tlakového šroubení
- Kardan pro pohon hydraulického nakládacího jeřábu
- Materiál pro rozvod hydrauliky, zapojení hydraulického nakládacího jeřábu
- Olejová náplň
- PVC podkladové desky 300x300x40 mm
- Seznámení uživatele s obsluhou hydraulického nakládacího jeřábu Fassi
- HNJ je vyroben v souladu s ČSN EN 12999
- EXW EverLift Hněvotín - Olomouc.

### ■ ZÁRUKA HYDRAULICKÉHO NAKLÁDACÍHO JEŘÁBU FASSI :

- 3 roky v členění - 12 měsíců na celý jeřáb a dalších 24 měsíců na nosné díly jeřábu při hákovém provozu
- Pro platnost záruky je nutno dodržet podmínky pro montážní organizace stanovené normou ČSN 12999 (oprávnění pro vlastní provoz, oprávnění o provedení montážní zkoušky, atd.).
- Záruka je podmíněna uvedením jeřábu do provozu autorizovaným střediskem FASSI (Everlift, s.r. o.).

Cena bude vždy stanovena na základě konkrétního požadavku na daný návěs nebo přívěs ze sortimentu dopravní techniky WIELTON-AGRO

DOPLNĚK K PLOŠINOVÝM PŘÍVĚSŮM / NÁVĚSŮM jeřáb FASSI e-active



**AGROVO** cz  
s.r.o.

Výhradní dovozce techniky Wielton Agro pro ČR a SR

AGROVO CZ s.r.o.,  
nám. 14. října 1307/2, 150 00 Praha 5 - Smíchov

Provozovna pro MS kraj:

AGROVO CZ s.r.o.

747 51 Stěbořice 168, okr. Opava

tel.: +420 553 661 227, +420 737 245 931

tel. servis: +420 773 206 205

e-mail: opatril@agrovo.cz

[www.wielton-agro.cz](http://www.wielton-agro.cz)

Hydraulický nakladací

# jeřáb FASSI e-dynamic

s montáží do 3 – bodového závěsu

DOPLNĚK K PLOŠINOVÝM PŘÍVĚSŮM / NÁVĚSŮM

**FASSI**





## POPIS A PARAMETRY

- plně hydraulický nakládací jeřáb (HNJ) se zdvihovým momentem 6,12 tm
- integrovaná olejová nádrž s kapacitou 33 l
- výkonný otočový systém s hříbenovou tyčí a pastorkem, rozsah otáčení 400
- proporcionální hydraulický segmentový rozvaděč Hydrocontrol HCD3 s vysoce citlivým snadno přístupným a chráněným oboustranným ovládním ze země
- sklopné rameno má dva teleskopické díly, maximální horizontální dosah 7,40 m, hexagonální profil výložníku, „MPES“ (nesequenční systém vysouvání)
- hák s nosností 5,4 t
- hmotnost jeřábu (bez olejové náplně) 790 kg
- maximální pracovní tlak 32 MPa
- bezpečnostní hydraulický systém s ventily a zámky seřízenými a zabezpečenými ve výrobě
- hydraulické hadice jsou vedeny vnitřkem sloupu, aby byly lépe chráněny proti poškození
- základna a spodek sloupu jsou vyrobeny z tvárné slitiny s kuličkovým grafitem, která zabezpečuje nízkou vlastní hmotnost a ideální rozložení napětí; absence svárů zajišťuje vyšší odolnost vůči únavě materiálu
- lak je aplikovaný na každou část jeřábu zvláště v plně automatizované lince, standardní odstín RAL 3020
- trubky pro rozvod hydraulického oleje a veškeré spojovací součástky jsou galvanizovány
- výrobce je certifikovaný dle ISO 9001

## VÝBAVA E-DYNAMIC

- FX500 elektronický omezovač zdvihového momentu
- proporcionální hydraulický rozvaděč D850
- PVED elektromagnetické moduly
- dálkové radiové ovládání RCS Scanreco/Mini, 6 lineárních funkcí
- vizuální indikátor pro RCS Scanreco/Mini, žluté a červené světlo

## FSC – ŘÍZENÝ SYSTÉM STABILITY VOZIDLA S HNJ – VERZE L

- umožní práci HNJ pouze za předpokladu, že na obou stranách vozidla jsou podpěry HNJ apřídatvné podpěry (v případě jejich instalace) zcela stranově vysunuté a spuštěné na zem
- řídí stabilitu pouze v jedné pracovní zóně (nad nástavbou) a nerozlišuje levou a pravou stranu vozidla

## DOPORUČENÁ PŘÍPLATKOVÁ VÝBAVA K JEŘÁBU

- adaptér
- traktorový kardan
- adaptér na čerpadlo
- držák čerpadla
- dělič průtoku
- hydraulické čerpadla HDS12
- závěs
- tažné zařízení
- montážní deska
- 2 x hák

## MONTÁŽ HNJ FASSI DO 3 – BODOVÉHO ZÁVĚSU

- výroba a montáž pomocného rámu, vyztužení rámu
- montáž HNJ na připravený pomocný rám pro traktor včetně pantografických podpěr (adapter)
- materiál pro rozvod hydrauliky, zapojení HNJ
- olejová náplň
- montáž indikátoru stavu vysunutí podpěr do kabiny vozidla
- žárové zinkování pomocného rámu
- revizní zkouška, uvedení do provozu, seznámení uživatele s obsluhou HNJ Fassi

## ZÁRUKA HYDRAULICKÉHO NAKLÁDACÍHO JEŘÁBU FASSI :

- 3 roky v členění - 12 měsíců na celý jeřáb a dalších 24 měsíců na nosné díly jeřábu při hákovém provozu
- Pro platnost záruky je nutno dodržet podmínky pro montážní organizace stanovené normou ČSN 12999 (oprávnění pro vlastní provoz, oprávnění o provedení montážní zkoušky, atd.).
- Záruka je podmíněna uvedením jeřábu do provozu autorizovaným střediskem FASSI (Everlift, s.r. o.).

Cena bude vždy stanovena na základě konkrétního požadavku na daný návěs nebo přívės ze sortimentu dopravní techniky WIELTON-AGRO

DOPLNĚK K PLOŠINOVÝM PŘÍVĚSŮM / NÁVĚSŮM jeřáb FASSI e-dynamic

**AGROVO** cz  
s.r.o.

Výhradní dovozce techniky Wielton Agro pro ČR a SR

**AGROVO CZ s.r.o.**,  
nám. 14. října 1307/2, 150 00 Praha 5 - Smíchov

**Provozovna pro MS kraj:**  
AGROVO CZ s.r.o.  
747 51 Stěbořice 168, okr. Opava  
tel.: +420 553 661 227, +420 737 245 931  
tel. servis: +420 773 206 205  
e-mail: opatril@agrovo.cz

**www.wielton-agro.cz**

Lesnický hydraulický nakládací

# jeřád CRANAB

DOPLNĚK K PLOŠINOVÝM PŘÍVĚSŮM / NÁVĚSŮM

**Cranab** 



**Cranab AB** je švédská společnost s více než 50 lety zkušeností ve vývoji, výrobě a prodeji jeřábů využívaných zejména v dřevozpracujícím průmyslu, odpadovém hospodářství a v technologiích pro čištění vozovek.

**Cranab AB** vyrábí hydraulické nakládací jeřáby v rozmezí 9,97 tm až 17 tm.

- Maximální dosah až 10,5 m
- jeřáby jsou určeny jak k montáži na vozidla, tak ke stacionárním montážím
- jeřáby jsou schopny manipulovat se dřevem, kovovým šrotem i velkými kontejnery



### HYDRAULICKÝ NAKLÁDACÍ JEŘÁB CRANAB

- plně hydraulický nakládací jeřáb (HNJ), řada FC přináší do lesních strojů přesnost a spolehlivost. Nízká hmotnost a kompaktní konstrukce jsou vysoce prioritními faktory
- zdvihový moment 67 kNm
- základna z tvárné slitiny
- dva teleskopické díly výložníku
- výkonný otočový systém se čtyřmi otočovými válci s rozsahem otáčení 370°
- hmotnost HNJ bez rotátoru, drapáku a olejové náplně 1350 kg
- rozvaděč PARKER, kabelové ovládání
- maximální pracovní tlak 23,5 MPa
- doporučený průtok 90 l/min.
- veškeré hydraulické válce jsou dvojčinné
- 2 přídatné aktivované funkce jsou doplněny hydraulickým vedením až na konec výložníku pro rotátor a drapák
- odstín RAL 7021, šedočerná
- 2 pracovní LED světla
- sada kotevních šroubů
- Závěs , nekonečný rotátor Indexátor GV12S, materiál hydraulika

### MONTÁŽ JEŘÁBU NA TRAKTOROVÝ NÁVĚS - PŘÍVĚS WIELTON-AGRO:

- výroba a montáž pomocného rámu k HNJ
- montáž HNJ Cranab FC 8/ 9,2 v přední části přívěsu
- dodání a montáž přídatných hydraulických podpěr
- dodání a montáž hydraulického pístového čerpadla včetně sání a tlakového šroubení
- dodání a montáž nádrže (200 l) na hydraulický olej
- dodání a montáž chladiče hydraulického oleje ASSATT 11ZD02
- kardan pro pohon HNJ
- materiál pro rozvod hydrauliky
- olejová náplň
- PVC podkladové desky 300x300x40 mm
- seznámení uživatele s obsluhou HNJ Cranab FC 8/9,2
- HNJ je vyroben v souladu s ČSN EN 12999
- EXW EverLift Hněvotín - Olomouc.

### ZÁRUKA HYDRAULICKÉHO NAKLÁDACÍHO JEŘÁBU CRANAB:

- 3 roky v členění - 12 měsíců na celý jeřáb a dalších 24 měsíců na nosné díly jeřábu při hákovém provozu
- Pro platnost záruky je nutno dodržet podmínky pro montážní organizace stanovené normou ČSN 12999 (oprávnění pro vlastní provoz, oprávnění o provedení montážní zkoušky, atd.).
- Záruka je podmíněna uvedením jeřábu u autorizovaným střediskem FASSI (Everlift, s.r.o.).

DOPLNĚK PLOŠINOVÝM PŘÍVĚSŮM / NÁVĚSŮM JEŘÁB CRANAB

Cena bude vždy stanovena na základě konkrétního požadavku na daný návěs nebo přívěs ze sortimentu dopravní techniky WIELTON-AGRO

**AGROVO** cz  
s.r.o.

Výhradní dovozce techniky Wielton Agro pro ČR a SR

**AGROVO CZ s.r.o.**,  
nám. 14. října 1307/2, 150 00 Praha 5 - Smíchov

**Provozovna pro MS kraj:**  
AGROVO CZ s.r.o.  
747 51 Stěbořice 168, okr. Opava  
**tel.:** +420 553 661 227, +420 737 245 931  
**tel. servis:** +420 773 206 205  
**e-mail:** opatril@agrovo.cz

**www.wielton-agro.cz**

# Cisterna bezrámová



Podrobnější informace ke každému typu - v hlavním katalogu POMOT



## PROVEDENÍ

T507/2	2500 l	Jednonápravová
T507/1	3300 l	Jednonápravová
T507/3	4000 l	Jednonápravová
T507/6	5000 l	Jednonápravová
T544/1	6700 l	Jednonápravová
T544/1	6700 l	Dvounápravová
T544/3	8000 l	Jednonápravová
T544/2	8000 l	Dvounápravová
T546/A	10000 l	Jednonápravová
T546/A	10000 l	Dvounápravová





Podrobnější informace ke každému typu - v hlavním katalogu POMOT



## PROVEDENÍ

T507/3	4000 l	Jednonápravová
T507/6	5000 l	Jednonápravová
T544/1	6700 l	Jednonápravová
T544	6700 l	Dvounápravová
T544/3	8000 l	Jednonápravová
T544/2	8000 l	Dvounápravová
T546/A	10000 l	Jednonápravová
T546/A	10000 l	Jednonápravová-odpružená
T546	10000 l	Dvounápravová
T546/1	13000 l	Dvounápravová
T546/2	16000 l	Dvounápravová
T550	18000 l	Dvounápravová
T520	20000 l	Dvounápravová
T520	20000 l	Třínápravová
T522	22000 l	Třínápravová
T525	25000 l	Třínápravová
T525	25000 l	Hydraulické odpružení
T530	30000 l	Hydraulické odpružení/mechanické odpružení



### STANDARDNÍ VYBAVENÍ

- Nádrž vyrobená z plechu o síle 5 mm
- Nádrž pozinkovaná vně i uvnitř
- Konstrukce samonosná
- Pozinkovaná oj
- Jednoosý návěs, dvě kola
- 3 napájecí koryta samočinně udržující hladinu
- Horní víko Ø500 mm napouštěcí
- Spodní závěs Hitch ve výši 400 mm
- Oko závěsu šroubované-výměnné
- Mechanická odstavňá noha
- Parkovací brzda mechanická
- Ochranná bariéra nad ojí
- Přípustná pojízdná rychlost 25 km/h

### T507/4 2500, 3300, 4000, 5000, 6700 A 8000 LITRŮ

OBJEM NÁDRŽE	Rozměry pneumatik	Pneumatiky
<b>2500 l</b>	855x290	11,5/80x15,3
<b>3300 l</b>	855x290	11,5/80x15,3
<b>4000 l</b>	875x405	400/60x15,5
<b>5000 l</b>	875x405	400/60x15,5
<b>6700 l</b>	935x500	500/50x17
<b>8000 l</b>	1080x400	400Rx22,5

### DOPLŇKOVÁ VÝBAVA - PŘÍPLATKY K NAPÁJEČKÁM

- Brzdy pneumatické jednookruhové
- Elektrická a světelná instalace
- Plovákový ukazatel naplnění
- Ventil W52 k plnění
- Úchyt výstražného trojúhelníku

Podrobnější informace ke každému typu - v hlavním katalogu POMOT





### STANDARDNÍ VYBAVENÍ

- Nádrž vyrobená z plechu o síle 5 mm
- Konstrukce samonosná
- Nádrž pozinkovaná vně i uvnitř
- Nátěr-pro převoz pitné vody
- Pozinkovaná oj
- Jednoosý návěs, dvě kola
- Spodní výpustný ventil s kulovým uzávěrem
- Napouštěcí ventil W52 na štítu nádrže
- Horní víko Ø500 mm napouštěcí
- Kovová skříňka na nářadí
- Průhledy na kontrolu stavu hladiny
- Kovové blatníky pozinkované
- Spodní závěs Hitch ve výši 400 mm
- Oko závěsu šroubované-výměnné
- Mechanická odstavná noha
- Elektrická instalace 12V se zásuvkou
- Světelná instalace se svítilnami
- Brzdová soustava-pneumatická jednohadicová
- Parkovací brzda mechanická
- Přepouštěcí trubice
- Piktogram s označením „Pitná voda“
- Technické osvědčení-pro registraci na pozemních komunikacích
- Rychlost 25 km/h pro objem 4000 litrů

### T507/5 2500, 3300, 4000, 5000, 6700 A 8000 LITRŮ

OBJEM NÁDRŽE PITNÉ VODY	POJEZDOVÁ SOU- STAVA	Pneumatiky	Antikorozní ošetření
<b>2500 l</b>	jednoosý	11,5/80x15,3	pozink
<b>3300 l</b>	jednoosý	11,5/80x15,3	pozink
<b>4000 l</b>	jednoosý	400/60x15,5	pozink
<b>5000 l</b>	jednoosý	400/60x15,5	pozink
<b>6700 l</b>	jednoosý	400Rx22,5	pozink
<b>8000 l</b>	jednoosý	400Rx22,5	pozink

Podrobnější informace ke každému typu - v hlavním katalogu POMOT

**AGROVO** cz  
s.r.o.

Výhradní dovozce techniky Wielton Agro pro ČR a SR

**AGROVO CZ s.r.o.**,  
nám. 14. října 1307/2, 150 00 Praha 5 - Smíchov

**Provozovna pro MS kraj:**  
AGROVO CZ s.r.o.  
747 51 Stěbořice 168, okr. Opava  
tel.: +420 553 661 227, +420 737 245 931  
tel. servis: +420 773 206 205  
e-mail: opatril@agrovo.cz

**www.wielton-agro.cz**



UNIVERZÁLNÍ ROZMETADLO	Objem	Nosnost	Pneu
UPR 2	1700 l	2 000 kg	11,5/80x15,3
UPR 4	2800 l	4 000 kg	385/65R22,5

UNIVERZÁLNÍ ROZMETADLO		Ovládač dávkování	Typ řetězu	Kontrola dávky	Změna dávkování	Kontrola sekcí	Pneumatiky
TYP UPR 4	mechanický pohon	Ozubené kolo	Jednořadý	ano	ne	ne	400R22,5
	hydro pohon	TJ 500	Jednořadý	ano	ne	ne	400R22,5
		IC 18 ISOBUS (bez terminálu)	Jednořadý	ano	ano	ne	400R22,5
TYP UPR 7	mechanický pohon	Ozubené kolo	Jednořadý	ano	ne	ne	400R22,5
	hydro pohon	TJ 500	Jednořadý	ano	ne	ne	400R22,5
		IC 18 ISOBUS (bez terminálu)	Jednořadý	ano	ano	ne	400R22,5
		IC 38 ISOBUS (bez terminálu)	Dvouřadý	ano	ano	ano	400R22,5
TYP UPR 10	mechanický pohon	Ozubené kolo	Jednořadý	ano	ne	ne	550/60x22,5
	hydro pohon	TJ 500	Jednořadý	ano	ne	ne	550/60x22,5
		IC 18 ISOBUS (bez terminálu)	Jednořadý	ano	ano	ne	550/60x22,5
		IC 38 ISOBUS (bez terminálu)	Dvouřadý	ano	ano	ano	550/60x22,5
TYP UPR 12.5	mechanický pohon	Ozubené kolo	Jednořadý	ano	ne	ne	400R22,5
	hydro pohon	TJ 500	Jednořadý	ano	ne	ne	400R22,5
		IC 18 ISOBUS (bez terminálu)	Jednořadý	ano	ano	ne	400R22,5
		IC 38 ISOBUS (bez terminálu)	Dvouřadý	ano	ano	ano	400R22,5
TYP UPR 16	mechanický pohon	Ozubené kolo	Jednořadý	ano	ne	ne	500/60x22,5
	hydro pohon	TJ 500	Jednořadý	ano	ne	ne	500/60x22,5
		IC 18 ISOBUS (bez terminálu)	Jednořadý	ano	ano	ne	500/60x22,5
		IC 38 ISOBUS (bez terminálu)	Dvouřadý	ano	ano	ano	500/60x22,5

**Bližší informace a specifikace v samostatném ceníku POMOT.**





**AGROVO**cz  
s.r.o.



Výhradní dovozce techniky Wielton Agro pro ČR a SR

**AGROVO CZ s.r.o.**,  
nám. 14. října 1307/2, 150 00 Praha 5 - Smíchov

**Provozovna pro MS kraj:**  
AGROVO CZ s.r.o.  
747 51 Stěbořice 168, okr. Opava  
tel.: +420 553 661 227, +420 737 245 931  
tel. servis: +420 773 206 205  
e-mail: opatril@agrovo.cz





















**www.wielton-agro.cz**

## Přehled základních a příplatkových pneumatik



TYP STROJE	V základní výbavě	Příplatkové pneumatiky				
PRC-2/HP10 PRC-2/HP14	 385/65R-22,5 SAVA CARGO TL 164 K	 400/60 22,5 BKT FL 648 TL	 425/65R 22,5 Delcora	 550/45 22,5 BKT FL 648	 560/60R 22,5 MITAS AR-02 161D TL	
PRC-2HP/W18R PRC-2HP/W18WB PRC-2HP/W18P PRC-3HP/W34 PRC-2HP/W18BK	 385/65R-22,5 SAVA CARGO TL 164 K	 560/60R 22,5 MITAS AR-02 161D TL	 600/55R 26,5 BKT FL 630 Ultra	 650/55R 26,5 BKT FL 630 Ultra	 700/50 26,5 BKT FL 648	 710/50R 26,5 BKT FL 630 ULTRA TL 170D
PRC-2/V40	 560/60R 22,5 MITAS	 600/55R 26,5 BKT FL 630 Ultra	 650/55R 26,5 BKT FL 630 Ultra	 700/50 26,5 BKT FL 648	 710/50R 26,5 BKT FL 630 ULTRA TL 170D	
PRC-2/W8 PRS-2/W8	 315/60R 22,5 DEL CORA TRA-6 155D					
PRC-2/W8 PRS-2/W8	 315/60R 22,5 DEL CORA TRA-6 155D	 445/45R 19,5 ADVANCE GL251T 160J TL				
PRC-2/W10 PRC-2/W12 PRS-2/W10 PRS-2/W12	 385/65R-22,5 SAVA CARGO TL 164 K	 400/60 22,5 BKT FL 648 TL				
PRS-2/W12L LONG	 385/65R-22,5 SAVA CARGO TL 164 K	 400/60 22,5 BKT FL 648 TL	 445/45R 19,5 ADVANCE GL251T 160J TL	 500/45 22,5 BKT FL 558 TL		
PRC-2/W14 PRC-2/W14D PRS-2/W14 PRS-2/W14D	 385/65R-22,5 SAVA CARGO TL 164 K	 400/60 22,5 BKT FL 648 TL	 425/65R 22,5 DEL CORA TRA-1 167D TL	 550/45 22,5 BKT FL 648		



## Přehled základních a příplatkových pneumatik

TYP STROJE	V základní výbavě	Příplatkové pneumatiky				
PRS-3/W19	 385/65R-22,5 SAVA CARGO TL 164 K	 400/60 22,5 BKT FL 648 TL	 425/65R 22,5 DELCORA TRA-1 167D TL	 550/45 22,5 BKT FL 648	 560/60R 22,5 MITAS AR-02 161D TL	
PRS-2S/S9	 500/50 17 MITAS Implement IM-07	 445/45R 19,5 ADVANCE GL251T TL	 445/45R 19,5 MICHELIN X Line TL 160K			
PRS-2S/S12 PRS-2S/S12H	 445/45R 19,5 ADVANCE 160J TL	 445/45R 19,5 MICHELIN X Line TL 160K				
PRC-2S/S12 PRC-2S/S12H	 500/50 17 MITAS Implement IM-07	 445/45R 19,5 ADVANCE GL251T 160J TL	 445/45R 19,5 MICHELIN X Line TL 160K	 550/45 22,5 BKT FL 648	 560/60R 22,5 BKT FL 630 Ultra	
PRS-3S/S14 PRS-3S/S14H	 500/50 17 MITAS Implement IM-07	 445/45R 19,5 ADVANCE GL251T 160J TL	 445/45R 19,5 MICHELIN X Line TL 160K			
PRS-3S/S19 PRS-3S/S19H	 445/45R 19,5 ADVANCE 160J TL	 445/45R 19,5 MICHELIN X Line TL 160K				
PRS-3S/S19 60 km/h	 445/45R 19,5 MICHELIN X Line TL 160K					

## Přehled základních a příplatkových pneumatik

TYP STROJE	V základní výbavě	Příplatkové pneumatiky
DOLLY PRD-1	 425/65R 22,5 DELCORA TRA-1	
DOLLY PRD-2	 385/65R-22,5 SAVA CARGO TL 164 K	 400/60 22,5 BKT FL 648 TL

## PŘÍPLATKOVÁ VÝBAVA PNEUMATIK V NABÍDCE AGROVO CZ

Uvedené pneumatiky je možné objednat pouze pro tyto stroje:

- PRC-2HP/W18R (str. 8)
- PRC-2HP/W18WB (str. 10)
- PRC-3HP/W34 (str. 14)
- PRC-2HP/W18BK stavební - zemědělský - HARDOX (str. 18)

Velikost disku	Velikost / Značka pneumatiky / Model			
16x22,5	 560/60R 22.5 Mitas AGRITERRA 02 TL	 560/60R 22.5 Nokian COUNTRY KING 161D TL	 560/60R 22.5 BKT ULTRA 161D TL 172A8	 560/60R 22.5 Michelin CARGOXBIB HEAVY DUTY 161D TL
20x22,5	 600/50 22.5 Mitas TR08 16PR	 600/50R 22.5 Nokian COUNTRY KING 159D TL	 600/50R 22.5 Michelin CARGOXBIB 159D TL	
20x26,5	 600/55R 26.5 Michelin CARGOXBIB HIGH FLOTATION 165D TL	 600/55R 26.5 Mitas AGRITERRA 02	 650/65R 26.5* Nokian COUNTRY KING 174D TL	
24x26,5	 710/50R 26.5* Mitas AGRITERRA 02	 710/50R 26.5* Michelin CARGOXBIB HIGH FLOTATION 170D TL	 710/50R 26.5* Nokian COUNTRY KING 170D TL	

\*) Nelze použít u PRC-2HP/W18WB



# BARVY WIELTON

## VZORNÍK BAREV BEZ PŘÍPLATKU

	<p><b>RAL 7021</b> černošedá <b>Rámová konstrukce WIELTON</b> - základní provedení</p>
	<p><b>RAL 1028</b> Melounová žlutá <b>Korba WIELTON</b> - základní provedení</p>
	<p><b>RAL 3002</b> Karmínová (bez příplatku)</p>
	<p><b>RAL 3004</b> Purpurově červená (bez příplatku)</p>
	<p><b>RAL 6002</b> Listová zelená (bez příplatku)</p>
	<p><b>RAL 6018</b> zelenožlutá (bez příplatku)</p>

## Robustní rámové podvozky

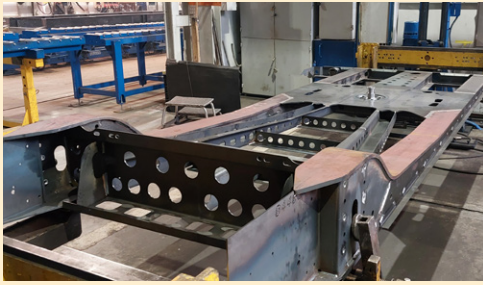

## Dokonalé svary pomocí svařovacích automatů



## Kvalita lakování včetně sušící komory 80°C



## Technologie KTL (kataforéza - ochrana rámu proti korozi)





## Moderní montážní linky - automatizace - preciznost



## Celoroční skladové zásoby strojů



## Dokonalá těsnost korb



## Vývoj nových typů strojů



## Dostupnost náhradních dílů



## Testovací stolice



## Spokojení zákazníci, kteří se rádi vracejí





**Dni poľa | xxx | Očová, Slovensko**

---



**Celoslovenské poľné dni | xxx | Dolná Krupá, Slovensko**

---





# Země živitelka | 25.-30. 8. 2022

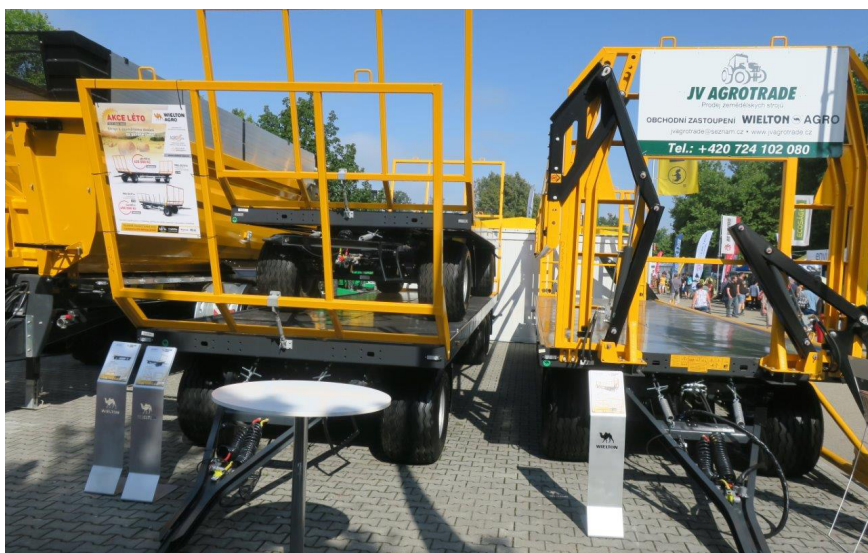
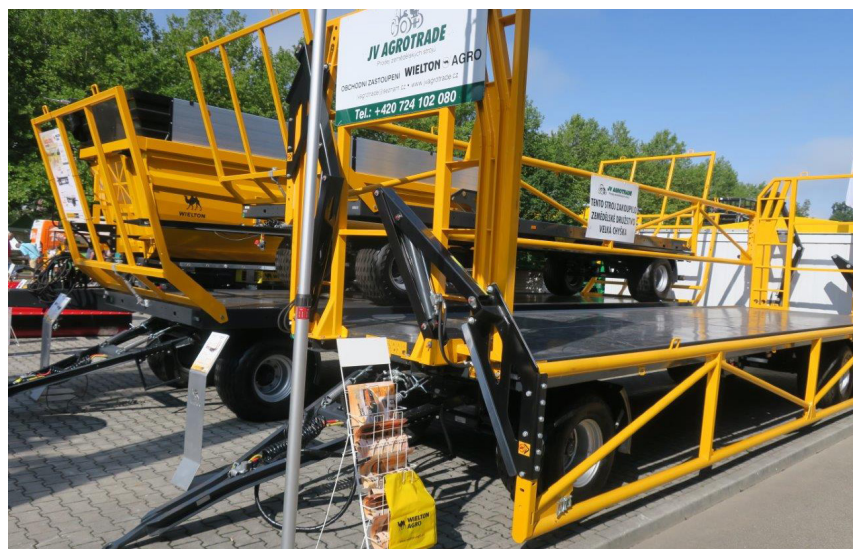
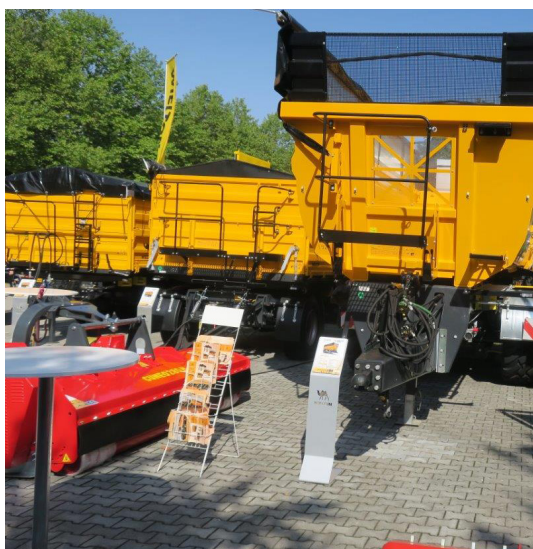



# Školení Wielton | 12.-13.10.2022 WIELUŃ Polsko





Agrosalon Nitra | 7.-10.12.2022







Ministerstvo dopravy – Odbor provozu silničních vozidel

nábřeží Ludvíka Svobody 1222/12  
PO BOX 9, 110 15 Praha 1

Č. j.: 50/2013-150-AKR2/1



## OSVĚDČENÍ O AKREDITACI ZÁSTUPCE VÝROBCE

Majitel osvědčení: **AGROVO CZ s.r.o.**  
nám. 14. října 1307/2  
150 00 Praha 5 - Smíchov

Předmět dovozu: Přípojná vozidla traktorů a pracovní stroje přípojné traktorové – zvláštní vozidla kat. Ot a SpT

Tovární značka: **WIELTON**

**Ministerstvo dopravy** na základě oznámení výrobce:

WIELTON S.A., ul. Baranowskiego 10a, 98-300 Wieluń, Polsko

vyjadřujícího vůli o zastupování svých zájmů v České republice, **tímto akredituje** majitele tohoto osvědčení jako zástupce výrobce pro Českou republiku k dovozu a distribuci výše uvedených výrobků, které podle § 15, odst. 1, zákona č. 56/2001 Sb., o podmínkách provozu vozidel na pozemních komunikacích a o změně zákona č. 168/1999 Sb., o pojištění odpovědnosti za škodu způsobenou provozem vozidla a o změně některých souvisejících zákonů (zákon o pojištění odpovědnosti z provozu vozidla), ve znění zákona č. 307/1999 Sb., podléhají schválení technické způsobilosti k provozu na pozemních komunikacích, a vydává toto osvědčení.

Takto akreditovaný zástupce výrobce nesmí uvádět výrobky do oběhu a distribuce, dokud na ně nebylo vydáno „osvědčení o technické způsobilosti typu vozidla“. Akreditovaný zástupce výrobce je povinen dodržovat podmínky stanovené výše uvedeným osvědčením a jeho přílohami, které mu byly vydány.

Majitel tohoto osvědčení je rovněž povinen Ministerstvu dopravy oznámit případné změny údajů uvedených v tomto osvědčení. V případě ukončení činnosti je povinen toto osvědčení neprodleně vrátit spolu s ostatními osvědčeními o technické způsobilosti typu vozidla Ministerstvu dopravy.

Ministerstvo dopravy může kdykoli u majitele osvědčení přezkoumat dodržování podmínek tohoto osvědčení a popřípadě jeho platnost omezit nebo jej odebrat, vyskytnou-li se k tomu závažné důvody.

Tímto osvědčením nejsou dotčena práva a povinnosti vyplývající z jiných zvláštních předpisů.

**Toto osvědčení nahrazuje osvědčení č.j. 30/2011-150-AKR2/2 ze dne 01.06.2011.**

**Toto osvědčení je nepřenosné.**

V Praze 18. září 2013

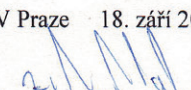
  
**Ing. Josef Pokorný**  
ředitel  
Odbor provozu silničních vozidel

